

Dell™ OptiPlex™ GX280

Quick Reference Guide

Notes, Notices, and Cautions



NOTE: A NOTE indicates important information that helps you make better use of your computer.



NOTICE: A NOTICE indicates either potential damage to hardware or loss of data and tells you how to avoid the problem.



CAUTION: A CAUTION indicates a potential for property damage, personal injury, or death.

If you purchased a Dell™ n Series computer, any references in this document to Microsoft® Windows® operating systems are not applicable.

The *Quick Reference Guide*, *Drivers and Utilities* CD, and operating system media are optional and may not ship with all computers.

Information in this document is subject to change without notice.

© 2004 Dell Inc. All rights reserved.

Reproduction in any manner whatsoever without the written permission of Dell Inc. is strictly forbidden.

Trademarks used in this text: *Dell*, *OptiPlex*, and the *DELL* logo are trademarks of Dell Inc.; *Microsoft* and *Windows* are registered trademarks of Microsoft Corporation.

Other trademarks and trade names may be used in this document to refer to either the entities claiming the marks and names or their products. Dell Inc. disclaims any proprietary interest in trademarks and trade names other than its own.

Models DHP, DHS, DCNE, DHM, DCSM

September 2004



P/N K7821

Rev. A00

Contents

Finding Information for Your Computer	5
Front and Back Views	7
Small Form-Factor Computer.	7
Small Desktop Computer	8
Desktop Computer	9
Small Mini-Tower Computer	10
Mini-Tower Computer	12
Opening the Computer Cover	13
Small Form-Factor, Small Desktop, and Small Mini-Tower Computers	13
Desktop and Mini-Tower Computers	13
Inside Your Computer	14
Small Form-factor Computer.	14
Small Desktop Computer	14
Desktop Computer	15
Small Mini-Tower Computer	15
Mini-Tower Computer	16
Setting Up Your Computer	16
Solving Problems	19
Dell Diagnostics.	19
System Lights	21
Diagnostic Lights	23
Beep Codes.	26
Running the Dell™ IDE Hard Drive Diagnostics	27
Resolving Software and Hardware Incompatibilities	27
Using Microsoft® Windows® XP System Restore	28
Reinstalling Microsoft® Windows® XP	30
Using the Drivers and Utilities CD	32
 Index	 35

Finding Information for Your Computer

What Are You Looking For?	Find It Here
<ul style="list-style-type: none"> • A diagnostic program for my computer • Drivers for my computer • My computer documentation • My device documentation • Desktop System Software (DSS) 	<p>Drivers and Utilities CD (also known as the ResourceCD)</p>  <p>Documentation and drivers are already installed on your computer. You can use the CD to reinstall drivers, run the Dell Diagnostics, or access your documentation.</p> <p>NOTE: The <i>Drivers and Utilities</i> CD is optional and may not ship with all computers.</p> <p>Readme files may be included on your CD to provide last-minute updates about technical changes to your computer or advanced technical-reference material for technicians or experienced users.</p>
<ul style="list-style-type: none"> • Operating system updates and patches 	<p>Desktop System Software (DSS)</p> <p>Located on the <i>Drivers and Utilities</i> CD and the Dell Support website at support.dell.com.</p>
<ul style="list-style-type: none"> • Terms and Conditions • Warranty information • Safety instructions • Regulatory information • Ergonomics information • End User License Agreement 	<p>Product Information Guide</p> 
<ul style="list-style-type: none"> • How to remove and replace parts • Technical specifications • How to configure system settings • How to troubleshoot and solve problems 	<p>Dell™ OptiPlex™ User's Guide</p> <p>Microsoft® Windows® XP Help and Support Center</p> <ol style="list-style-type: none"> 1 Click the Start button and click Help and Support. 2 Click User's and system guides and click User's guides.
<ul style="list-style-type: none"> • Service Tag and Express Service Code • Microsoft Windows License Label 	<p>Service Tag and Microsoft Windows License</p> <p>These labels are located on your computer.</p> <ul style="list-style-type: none"> • Use the Service Tag to identify your computer when you use support.dell.com or contact technical support. <p>• Enter the Express Service Code to direct your call when contacting technical support. The Express Service Code is not available in all countries.</p> 

What Are You Looking For?

- Latest drivers for my computer
- Answers to technical service and support questions
- Online discussions with other users and technical support
- Documentation for my computer

Find It Here**Dell Support Website — support.dell.com**

NOTE: Select your region to view the appropriate support site.

The Dell Support website provides several online tools, including:

- Troubleshooting — Hints and tips, articles from technicians, and online courses
- Upgrades — Upgrade information for components, such as memory, the hard drive, and the operating system
- Services and Warranties — Contact information, order status, warranty, and repair information
- Downloads — Drivers, patches, and software updates
- User Guides — Computer documentation and product specifications

- Service call status and support history
- Top technical issues for my computer
- Frequently asked questions
- File downloads
- Details on my computer configuration
- Service contract for my computer

Dell Premier Support Website — premiersupport.dell.com

The Dell Premier Support website is customized for corporate, government, and education customers. This website may not be available in all regions.

- How to use Windows XP
- Documentation for my computer
- Documentation for devices (such as a modem)

Windows Help and Support Center

- 1 Click the **Start** button and click **Help and Support**.
- 2 Type a word or phrase that describes your problem and click the arrow icon.
- 3 Click the topic that describes your problem.
- 4 Follow the instructions on the screen.

- How to reinstall my operating system

Operating System CD

The operating system is already installed on your computer. To reinstall your operating system, use the *Operating System CD*. See your *OptiPlex User's Guide* for instructions.

NOTE: The operating system media is optional and may not ship with all computers.



After you reinstall your operating system, use the *Drivers and Utilities CD* (optional) to reinstall drivers for the devices that came with your computer.

Your operating system product key label is located on your computer.

NOTE: The color of your CD varies based on the operating system you ordered.

- Regulatory model information and chassis type
- DHP — Small form-factor chassis
- DHS — Small desktop chassis
- DCSM — Desktop chassis
- DHM — Small mini-tower chassis
- DCNE — Mini-Tower chassis

Front and Back Views

Small Form-Factor Computer

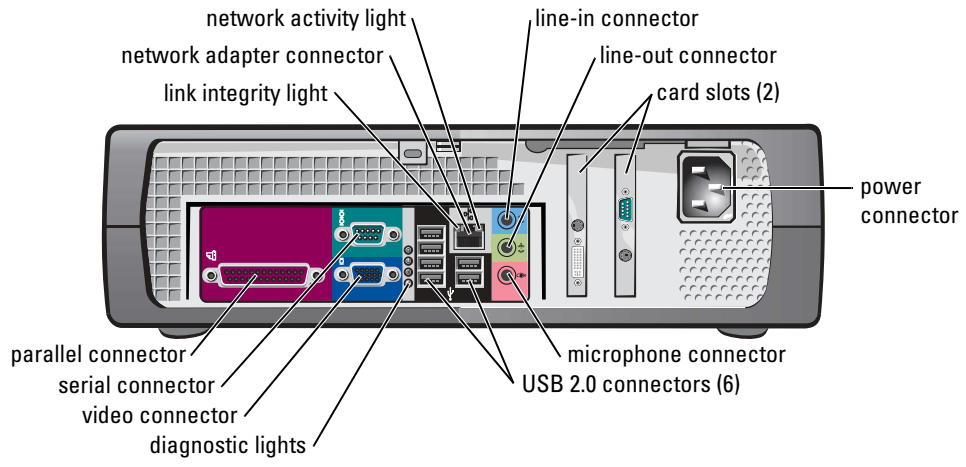
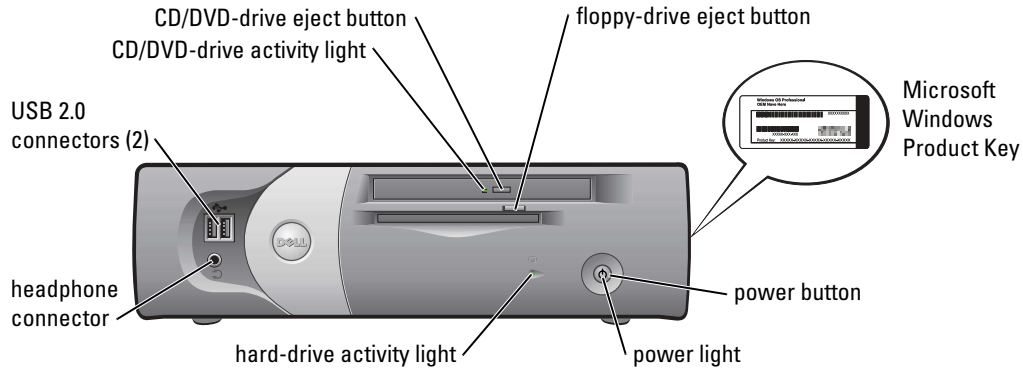

Small Desktop Computer

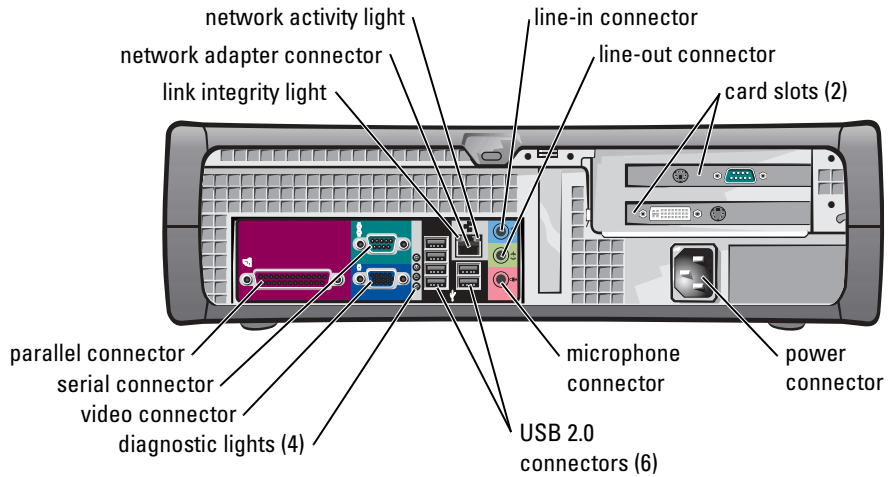
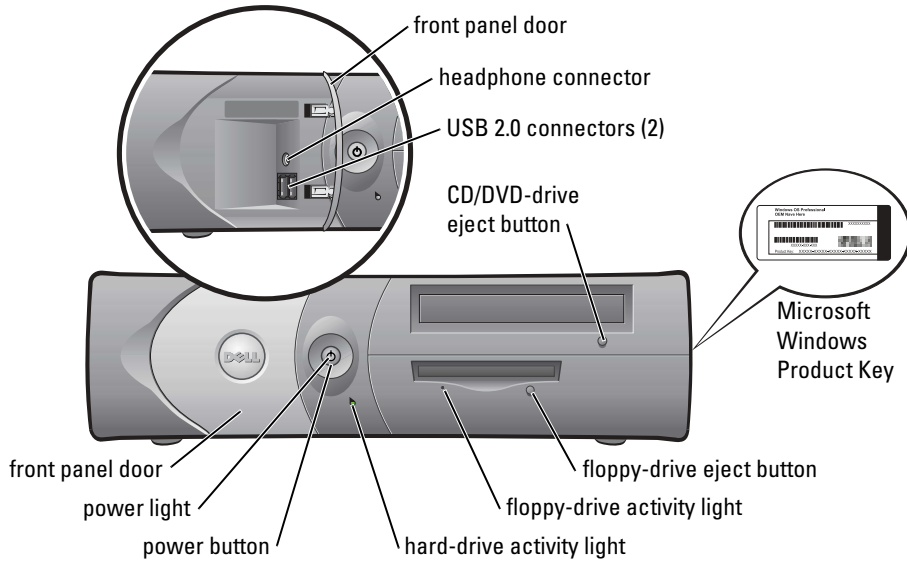

Desktop Computer

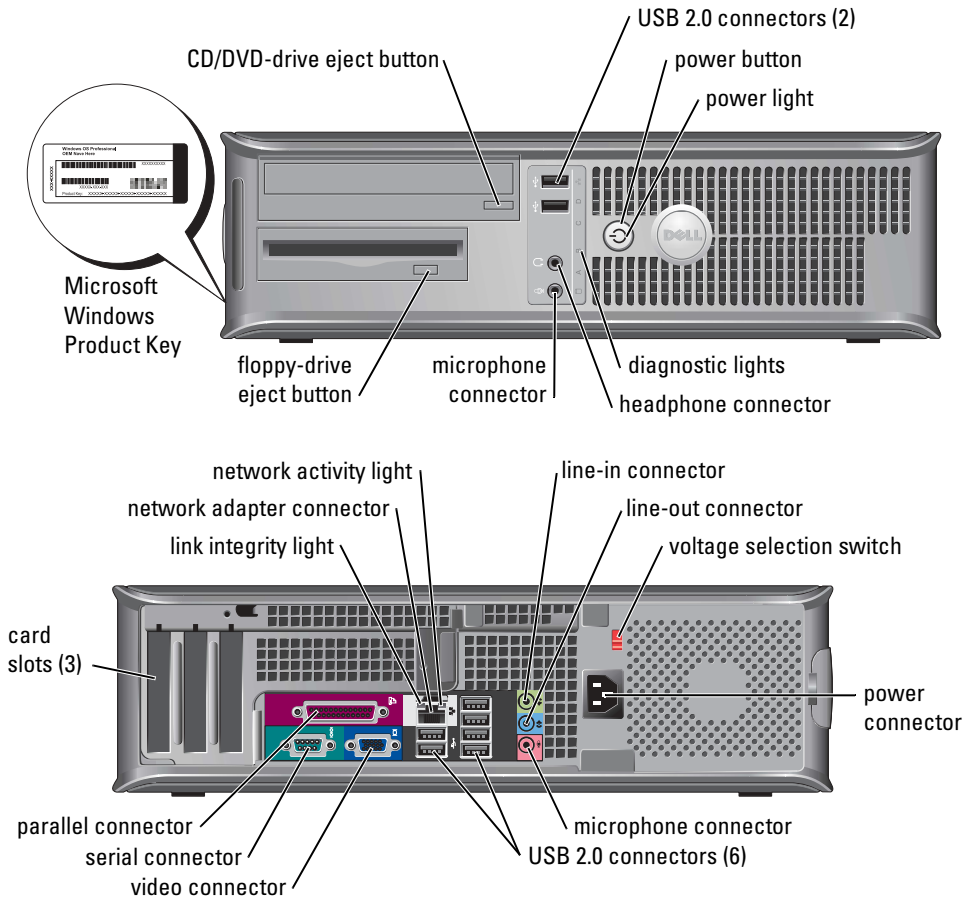

Small Mini-Tower Computer

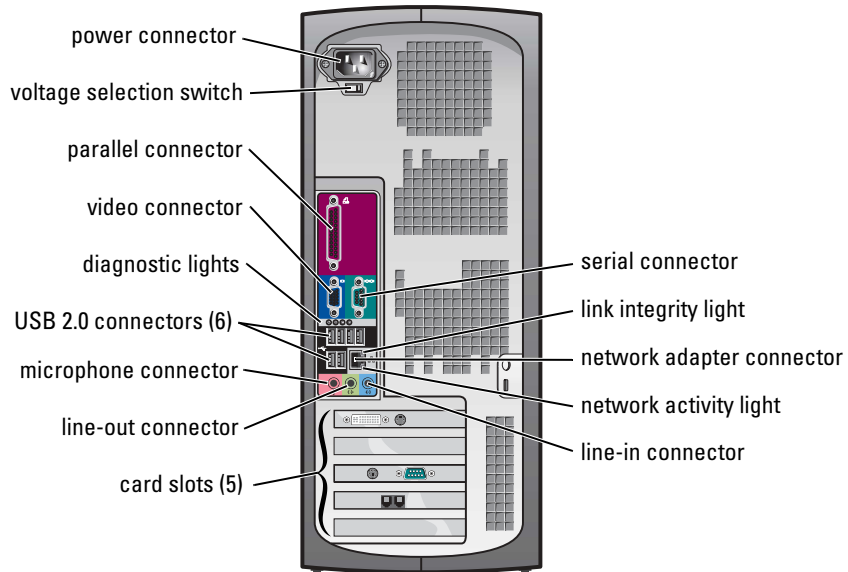
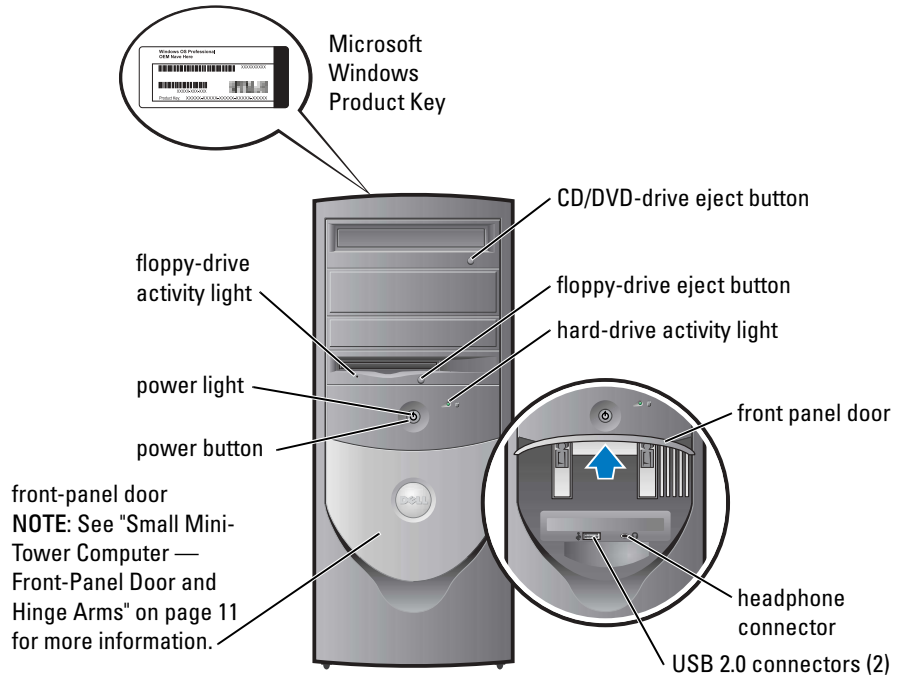

Small Mini-Tower Computer — Front-Panel Door and Hinge Arms

To prevent damage to your computer, the front-panel door is designed to "break away" if it is lifted up or pushed down too far.

 **CAUTION:** Before you begin any of the procedures in this section, follow the safety instructions in the *Product Information Guide*.

To reattach the front-panel door:

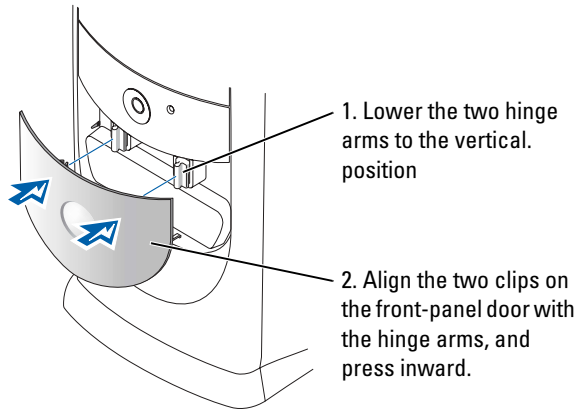

To reattach the hinge arms, first remove the front-panel door by gently snapping it off the two hinge arms:

1. Use your fingers to pull here to remove the front-panel insert.

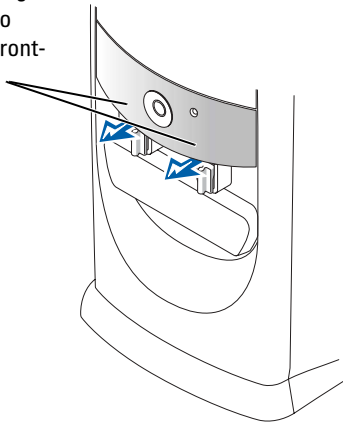

2. Lift both hinge arms to a horizontal position.

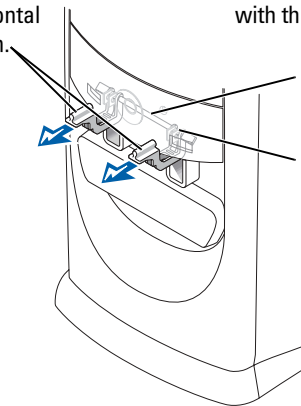

3. Look through the two view slots and align the pivot bar with the two pivot-bar slots.

pivot bar

pivot-bar slot

Mini-Tower Computer

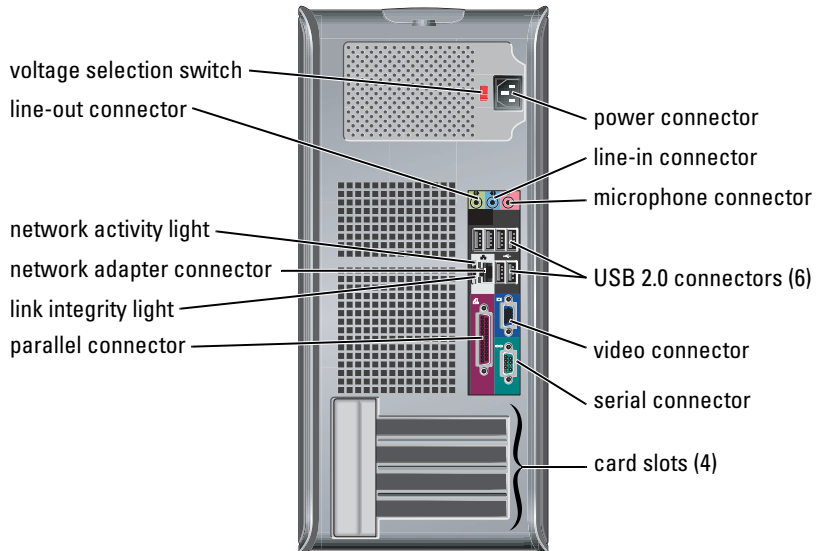
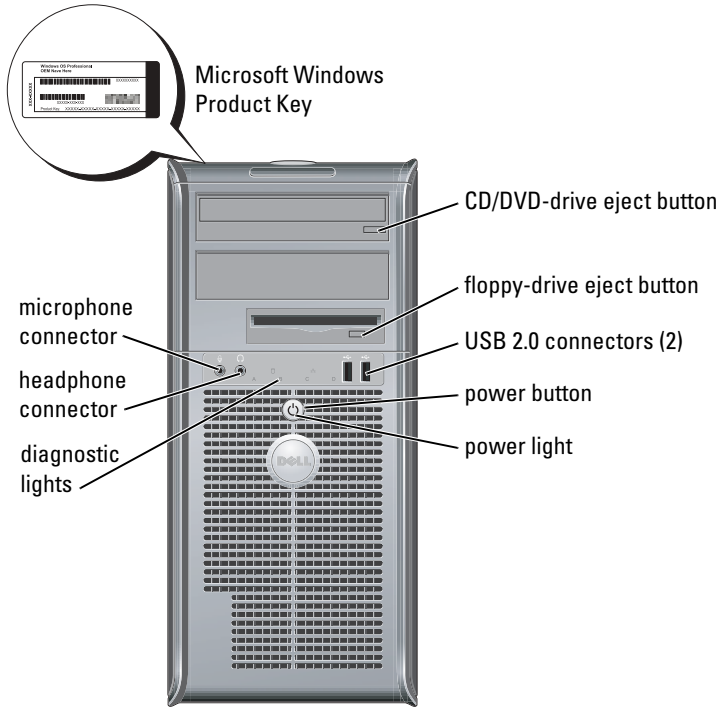

Opening the Computer Cover

 **CAUTION:** Before you begin any of the procedures in this section, follow the safety instructions in the *Product Information Guide*.

 **CAUTION:** To guard against electrical shock, always unplug your computer from the electrical outlet before opening the cover.

Before opening the cover, remove the lock if a lock is installed on the back of the computer.

Small Form-Factor, Small Desktop, and Small Mini-Tower Computers

 **NOTICE:** Ensure that there is sufficient space to support the open cover—at least 30 cm (1 ft) of desk top space.

- 1 Remove the computer stand, if one is attached.
- 2 Locate the *two* release buttons shown in the figure. Then press the *two* release buttons as you lift the cover.

 **NOTICE:** Open the cover slowly to ensure that you do not damage any cables.

- 3 Raise the back of the cover, and pivot it toward the front of the computer.

 **NOTE:** When opening the small mini-tower computer, first press the release button on the right side of the computer with one hand while pulling up on the top of the cover with the other hand, and then press the release button on the left side of the computer with one hand while pulling up on the top of the cover with the other hand.

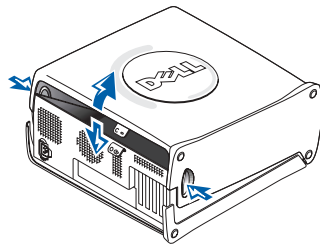
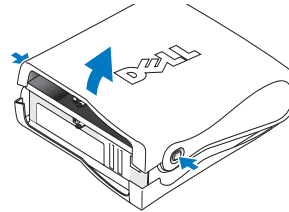

Desktop and Mini-Tower Computers

Locate the cover release lever on the back of the computer, and press the lever to release the cover.

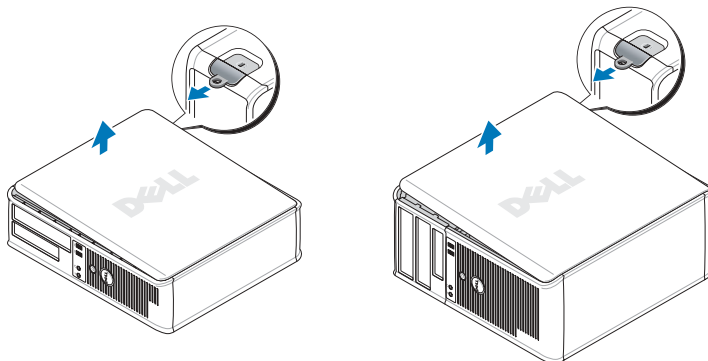

Inside Your Computer

Small Form-factor Computer

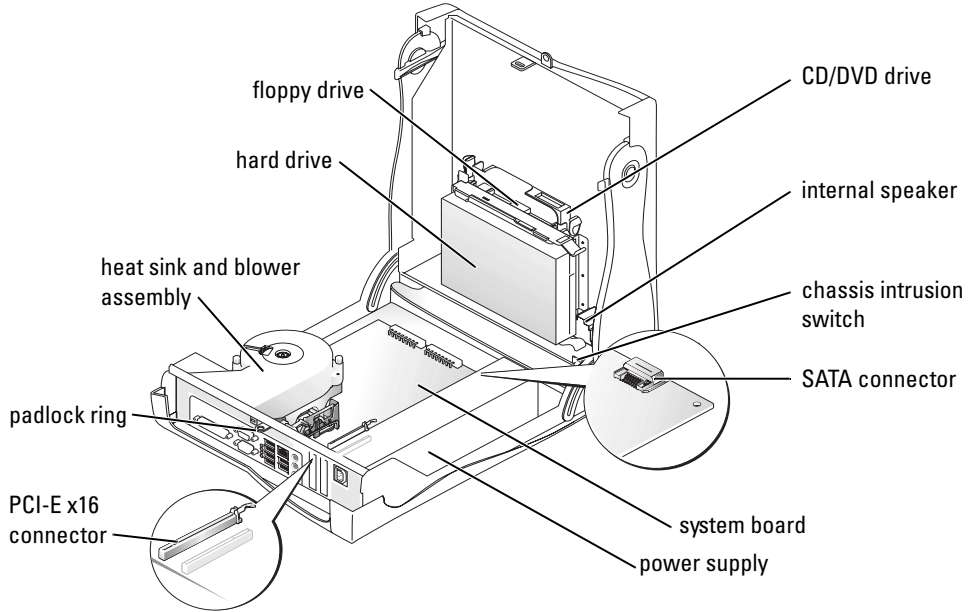

Small Desktop Computer

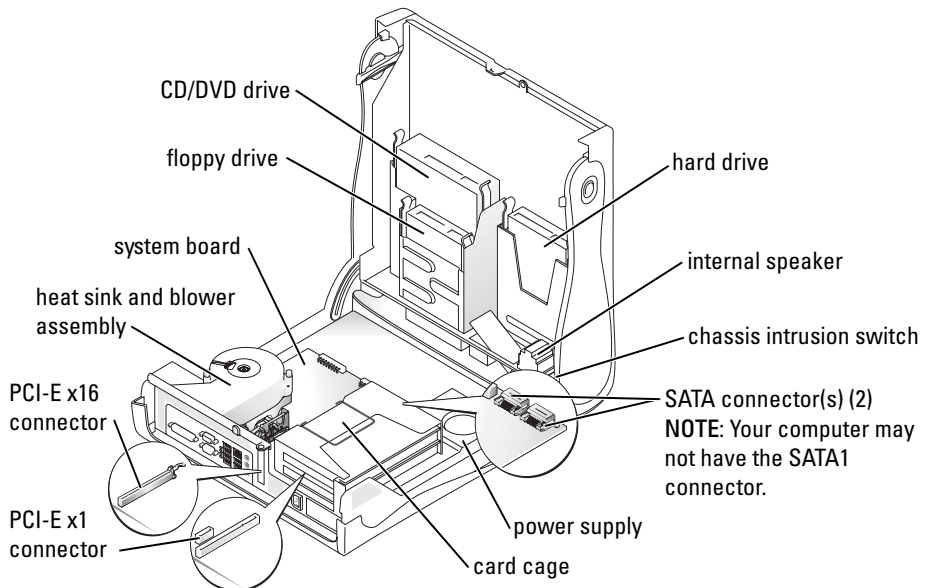

Desktop Computer

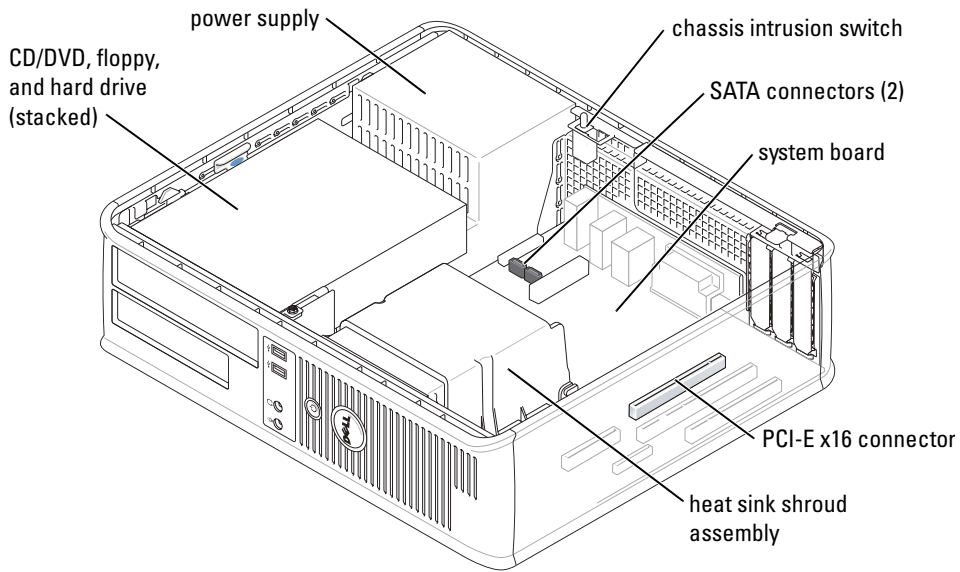

Small Mini-Tower Computer

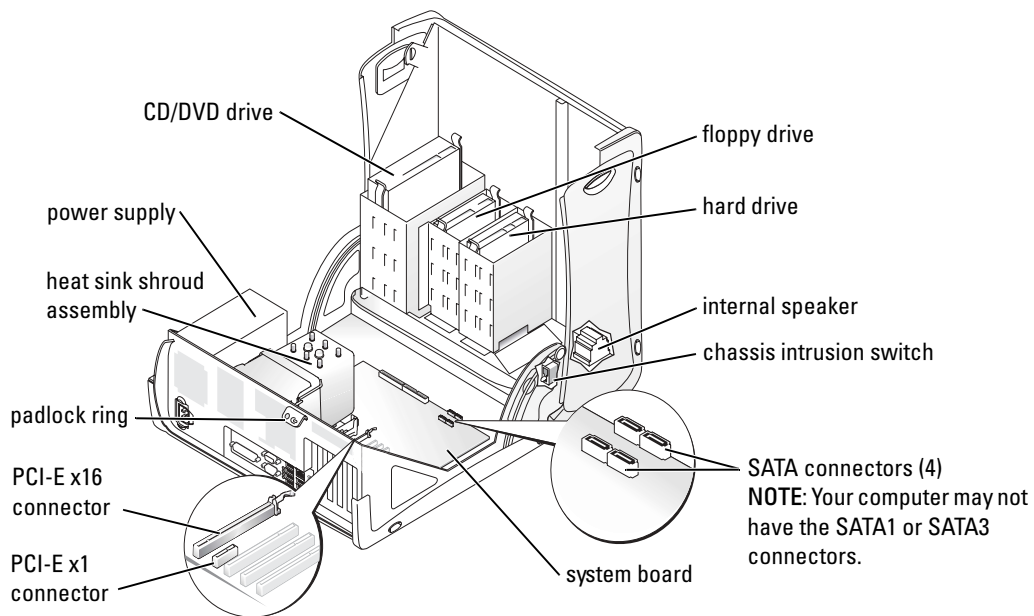

Mini-Tower Computer

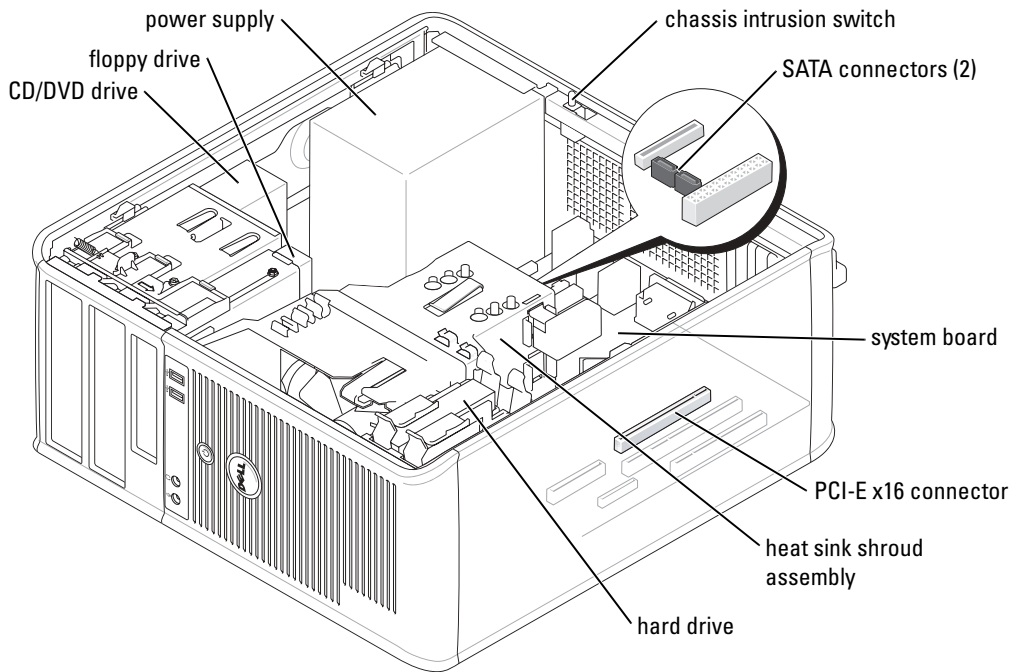

Setting Up Your Computer

⚠ CAUTION: Before performing any of the procedures in this section, follow the safety instructions in *Product Information Guide*.

🔄 NOTICE: If your computer has an expansion card installed (such as a modem card), connect the appropriate cable to the card, *not* to the connector on the back panel.

You must complete all the steps to properly set up your computer. See the appropriate figures that follow the instructions.

1 Connect the keyboard and mouse.

🔄 NOTICE: Do not attempt to operate a PS/2 mouse and a USB mouse simultaneously.

2 Connect the modem or network cable.

Insert the network cable, not the telephone line, into the network connector. If you have an optional modem, connect the telephone line to the modem.

🔄 NOTICE: Do not connect a modem cable to the network adapter. Voltage from telephone communications can cause damage to the network adapter.

3 Connect the monitor.

Align and gently insert the monitor cable to avoid bending connector pins. Tighten the thumbscrews on the cable connectors.

 **NOTE:** Some monitors have the video connector underneath the back of the screen. See the documentation that came with your monitor for its connector locations.

4 Connect the speakers.

5 Connect power cables to the computer, monitor, and devices and insert the other ends of the power cables to electrical outlets.

6 Verify that the voltage selection switch is set correctly for your location.

Your computer has a manual voltage selection switch. Computers with a voltage selection switch on the back panel must be manually set to operate at the correct operating voltage.

 **NOTE:** To help avoid damaging a computer with a manual voltage selection switch, set the switch for the voltage that most closely matches the AC power available in your location.

 **NOTE:** Before you install any devices or software that did not ship with your computer, read the documentation that came with the device or software, or contact the vendor to verify that the device or software is compatible with your computer and operating system.

 **NOTE:** Your computer may vary slightly from the following setup figures.

Set Up Your Keyboard and Mouse

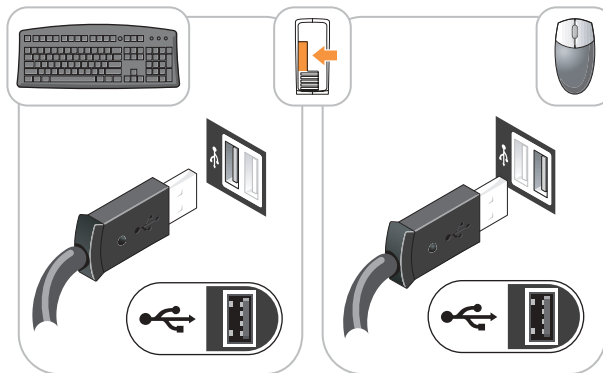

Set Up Your Monitor

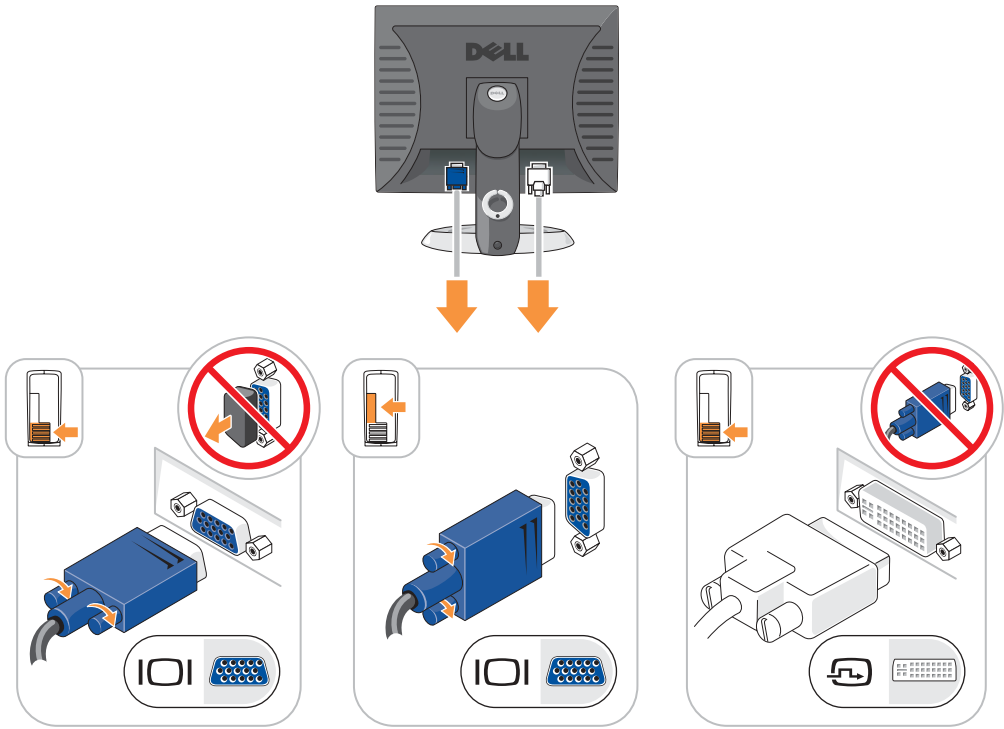

Power Connections

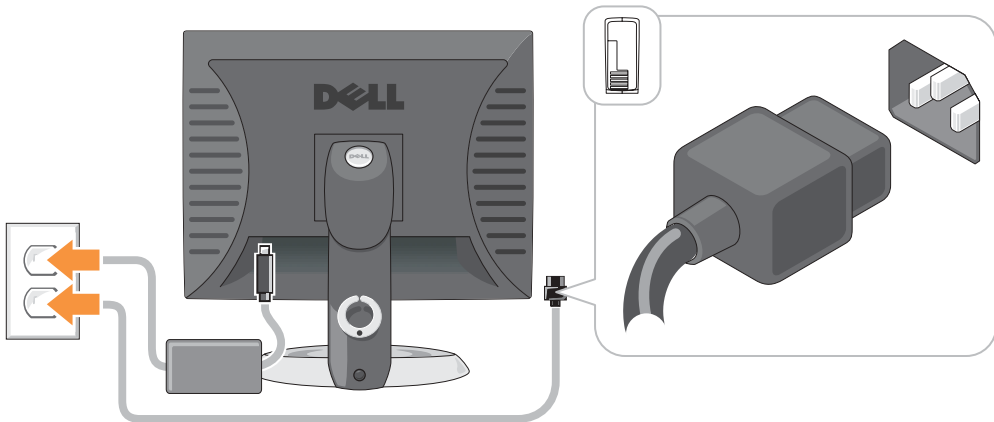

Solving Problems

Dell provides a number of tools to help you if your computer does not perform as expected. For the latest troubleshooting information available for your computer, see the Dell Support website at support.dell.com.

If computer problems occur that require help from Dell, write a detailed description of the error, beep codes, or diagnostics light patterns; record your Express Service Code and Service Tag below; and then contact Dell from the same location as your computer.

See "Finding Information for Your Computer" on page 5 for an example of the Express Service Code and Service Tag.

Express Service Code: _____

Service Tag: _____

Dell Diagnostics



CAUTION: Before you begin any of the procedures in this section, follow the safety instructions in the *Product Information Guide*.



NOTE: The *Drivers and Utilities* CD (ResourceCD) is optional and therefore may not ship with all computers.

When to Use the Dell Diagnostics

If you experience a problem with your computer, perform the checks in "Solving Problems" of your online *User's Guide* and run the Dell Diagnostics before you contact Dell for technical assistance.



NOTICE: The Dell Diagnostics works only on Dell™ computers.

Enter system setup, review your computer's configuration information, and ensure that the device you want to test displays in system setup and is active.

Start the Dell Diagnostics from either your hard drive or from the optional *Drivers and Utilities* CD (also known as the ResourceCD).

Starting the Dell Diagnostics From Your Hard Drive

- 1 Turn on (or restart) your computer.
- 2 When the DELL™ logo appears, press <F12> immediately.



NOTE: If you see a message stating that no diagnostics utility partition has been found, run the Dell Diagnostics from your *Drivers and Utilities* CD (optional).

If you wait too long and the operating system logo appears, continue to wait until you see the Microsoft® Windows® desktop. Then shut down your computer and try again.

- 3 When the boot device list appears, highlight **Boot to Utility Partition** and press <Enter>.
- 4 When the Dell Diagnostics **Main Menu** appears, select the test you want to run.

Starting the Dell Diagnostics From the Drivers and Utilities CD

 **NOTE:** The Drivers and Utilities CD (ResourceCD) is optional and therefore may not ship with all computers.

- 1 Insert the *Drivers and Utilities* CD.
- 2 Shut down and restart the computer.

When the DELL logo appears, press <F12> immediately.

If you wait too long and the Windows logo appears, continue to wait until you see the Windows desktop. Then shut down your computer and try again.

 **NOTE:** The next steps change the boot sequence for one time only. On the next start-up, the computer boots according to the devices specified in system setup.

- 3 When the boot device list appears, highlight **IDE CD-ROM Device** and press <Enter>.
- 4 Select the **IDE CD-ROM Device** option from the CD boot menu.
- 5 Select the **Boot from CD-ROM** option from the menu that appears.
- 6 Type 1 to start the ResourceCD menu.
- 7 Type 2 to start the Dell Diagnostics.
- 8 Select **Run the 32 Bit Dell Diagnostics** from the numbered list. If multiple versions are listed, select the version appropriate for your computer.
- 9 When the Dell Diagnostics **Main Menu** appears, select the test you want to run.

Dell Diagnostics Main Menu

- 1 After the Dell Diagnostics loads and the **Main Menu** screen appears, click the button for the option you want.

Option	Function
Express Test	Performs a quick test of devices. This test typically takes 10 to 20 minutes and requires no interaction on your part. Run Express Test first to increase the possibility of tracing the problem quickly.
Extended Test	Performs a thorough check of devices. This test typically takes an hour or more and requires you to answer questions periodically.
Custom Test	Tests a specific device. You can customize the tests you want to run.
Symptom Tree	Lists the most common symptoms encountered and allows you to select a test based on the symptom of the problem you are having.

- 2 If a problem is encountered during a test, a message appears with an error code and a description of the problem. Write down the error code and problem description and follow the instructions on the screen.

If you cannot resolve the error condition, contact Dell.

 **NOTE:** The Service Tag for your computer is located at the top of each test screen. If you contact Dell, technical support will ask for your Service Tag.

- 3 If you run a test from the **Custom Test** or **Symptom Tree** option, click the applicable tab described in the following table for more information.

Tab	Function
Results	Displays the results of the test and any error conditions encountered.
Errors	Displays error conditions encountered, error codes, and the problem description.
Help	Describes the test and may indicate requirements for running the test.
Configuration	Displays your hardware configuration for the selected device. The Dell Diagnostics obtains configuration information for all devices from system setup, memory, and various internal tests, and it displays the information in the device list in the left pane of the screen. The device list may not display the names of all the components installed on your computer or all devices attached to your computer.
Parameters	Allows you to customize the test by changing the test settings.

- 4 When the tests are completed, if you are running the Dell Diagnostics from the *Drivers and Utilities* CD (optional), remove the CD.
- 5 Close the test screen to return to the **Main Menu** screen. To exit the Dell Diagnostics and restart the computer, close the **Main Menu** screen.

System Lights

Your power light may indicate a computer problem.

Power Light	Problem Description	Suggested Resolution
Solid green	Power is on, and the computer is operating normally.	No corrective action is required.
Blinking green	The computer is in the suspended state (Microsoft® Windows® 2000 and Windows XP).	Press the power button, move the mouse, or press a key on the keyboard to wake the computer.
Blinks green several times and then turns off	A configuration error exists.	Check "Diagnostic Lights" on page 23 to see if the specific problem is identified.

Power Light	Problem Description	Suggested Resolution
Solid yellow	The Dell Diagnostics is running a test, or a device on the system board may be faulty or incorrectly installed.	If the Dell Diagnostics is running, allow the testing to complete. Check "Diagnostic Lights" on page 23 to see if the specific problem is identified. If the computer does not boot, contact Dell for technical assistance. For information on contacting Dell, see your online <i>User's Guide</i> .
Blinking yellow	A power supply or system board failure has occurred.	Check "Diagnostic Lights" on page 23 to see if the specific problem is identified. See "Power Problems" in your online <i>User's Guide</i> .
Solid green and a beep code during POST	A problem was detected while the BIOS was executing.	See "Beep Codes" on page 26 for instructions on diagnosing the beep code. Also, check "Diagnostic Lights" on page 23 to see if the specific problem is identified.
Solid green power light, no beep code and no video during POST	The monitor or the graphics card may be faulty or incorrectly installed.	Check "Diagnostic Lights" on page 23 to see if the specific problem is identified.
Solid green power light and no beep code but the computer locks up during POST	An integrated system board device may be faulty.	Check "Diagnostic Lights" on page 23 to see if the specific problem is identified. If the problem is not identified, contact Dell for technical assistance. For information on contacting Dell, see your online <i>User's Guide</i> .

Diagnostic Lights



 **CAUTION:** Before you begin any of the procedures in this section, follow the safety instructions in the *Product Information Guide*.

To help you troubleshoot a problem, your small form factor, small desktop, and small mini-tower computers have four lights labeled "A," "B," "C," and "D" on the back panel. The lights can be yellow or green. When the computer starts normally, the patterns or codes on the lights change as the boot process completes. If the POST portion of system boot completes successfully, all four lights display solid green. If the computer malfunctions during the POST process, the pattern displayed on the LEDs may help identify where in the process the computer halted.





 **NOTE:** The orientation of the diagnostic lights may vary depending on the system type. The diagnostic lights can appear in either a vertical or horizontal orientation.



Y = Yellow

G = Green

Light Pattern	Problem Description	Suggested Resolution
 off off off off	The computer is in a normal "off" condition or a possible pre-BIOS failure has occurred.	Plug the computer into a working electrical outlet and press the power button.
 Y Y Y G	A possible BIOS failure has occurred; the computer is in the recovery mode.	Run the BIOS Recovery utility, wait for recovery completion, and then restart the computer.
 Y Y G Y	A possible processor failure has occurred.	Reinstall the processor and restart the computer. For information on reinstalling the processor, see your online <i>User's Guide</i> .

Light Pattern	Problem Description	Suggested Resolution
	<p>Memory modules are detected, but a memory failure has occurred.</p>	<ul style="list-style-type: none"> • If you have one memory module installed, reinstall it and restart the computer. For information on reinstalling memory modules, see your online <i>User's Guide</i>. • If you have two or more memory modules installed, remove the modules, reinstall one module, and then restart the computer. If the computer starts normally, reinstall an additional module. Continue until you have identified a faulty module or reinstalled all modules without error. • If available, install properly working memory modules of the same type into your computer. • If the problem persists, contact Dell. For information on contacting Dell, see your online <i>User's Guide</i>.
	<p>A possible expansion card failure has occurred.</p>	<ul style="list-style-type: none"> • Determine if a conflict exists by removing a card (not the graphics card) and then restarting the computer. • If the problem persists, reinstall the card that you removed, remove a different card, and then restart the computer. • Repeat this process for each card. If the computer starts normally, troubleshoot the last card removed from the computer for resource conflicts (see "Resolving Software and Hardware Incompatibilities" on page 27). • Move each card one at a time to a different PCI connector and restart the computer after each move. • If the problem persists, contact Dell. For information on contacting Dell, see your online <i>User's Guide</i>.

Light Pattern	Problem Description	Suggested Resolution
	A possible graphics card failure has occurred.	<ul style="list-style-type: none"> • If the computer has a graphics card, remove the card, reinstall it, and then restart the computer. • If the problem still exists, install a graphics card that you know works and restart the computer. • If the problem persists or the computer has integrated graphics, contact Dell. For information on contacting Dell, see your online <i>User's Guide</i>.
	A possible floppy or hard drive failure has occurred.	Reseat all power and data cables and restart the computer.
	A possible USB failure has occurred.	Reinstall all USB devices, check cable connections, and then restart the computer.
	No memory modules are detected.	<ul style="list-style-type: none"> • If you have one memory module installed, reinstall it and restart the computer. For information on reinstalling memory modules, see your online <i>User's Guide</i>. • If you have two or more memory modules installed, remove the modules, reinstall one module, and then restart the computer. If the computer starts normally, reinstall an additional module. Continue until you have identified a faulty module or reinstalled all modules without error. • If available, install properly working memory modules of the same type into your computer. • If the problem persists, contact Dell. For information on contacting Dell, see your online <i>User's Guide</i>.

Light Pattern	Problem Description	Suggested Resolution
	Memory modules are detected, but a memory configuration or compatibility error exists.	<ul style="list-style-type: none"> Ensure that no special memory module or memory connector placement requirements exist. Verify that the memory modules that you are installing are compatible with your computer. If the problem persists, contact Dell. For information on contacting Dell, see your online <i>User's Guide</i>.
	Other failure has occurred.	<ul style="list-style-type: none"> Ensure that the cables are properly connected to the system board from the hard drive, CD drive, and DVD drive. Check the computer message that appears on your monitor screen. If the problem persists, contact Dell. For information on contacting Dell, see your online <i>User's Guide</i>.
	The computer is in a normal operating condition after POST.	None.

Beep Codes

Your computer might emit a series of beeps during start-up if the monitor cannot display errors or problems. This series of beeps, called a beep code, identifies a problem. One possible beep code (code 1-3-1) consists of one beep, a burst of three beeps, and then one beep. This beep code tells you that the computer encountered a memory problem.

If your computer beeps during start-up:

- 1 Write down the beep code.
- 2 See "Dell Diagnostics" on page 19 to identify a more serious cause.
- 3 Contact Dell for technical assistance. For information on contacting Dell, see your online *User's Guide*.

Code	Cause	Code	Cause
1-1-2	Microprocessor register failure	3-1-4	Slave interrupt mask register failure
1-1-3	NVRAM read/write failure	3-2-2	Interrupt vector loading failure
1-1-4	ROM BIOS checksum failure	3-2-4	Keyboard Controller Test failure
1-2-1	Programmable interval timer failure	3-3-1	NVRAM power loss

Code	Cause	Code	Cause
1-2-2	DMA initialization failure	3-3-2	Invalid NVRAM configuration
1-2-3	DMA page register read/write failure	3-3-4	Video Memory Test failure
1-3	Video Memory Test failure	3-4-1	Screen initialization failure
1-3-1 through 2-4-4	Memory not being properly identified or used	3-4-2	Screen retrace failure
3-1-1	Slave DMA register failure	3-4-3	Search for video ROM failure
3-1-2	Master DMA register failure	4-2-1	No timer tick
3-1-3	Master interrupt mask register failure	4-2-2	Shutdown failure
4-2-3	Gate A20 failure	4-4-1	Serial or parallel port test failure
4-2-4	Unexpected interrupt in protected mode	4-4-2	Failure to decompress code to shadowed memory
4-3-1	Memory failure above address 0FFFFh	4-4-3	Math-coprocessor test failure
4-3-3	Timer-chip counter 2 failure	4-4-4	Cache test failure
4-3-4	Time-of-day clock stopped		

Running the Dell™ IDE Hard Drive Diagnostics

The Dell IDE Hard Drive Diagnostics is a utility that tests the hard drive to troubleshoot or confirm a hard drive failure.

- 1 Turn on your computer (if your computer is already on, restart it).
- 2 When F2= Setup appears in the upper-right corner of the screen, press <Ctrl><Alt><d>.
- 3 Follow the instructions on the screen.

If a failure is reported, see "Hard Drive Problems" in the "Solving Problems" section of the online *User's Guide*.

Resolving Software and Hardware Incompatibilities

If a device is either not detected during the operating system setup or is detected but incorrectly configured, you can use the Hardware Troubleshooter to resolve the incompatibility. In the Microsoft® Windows® 2000 operating system, you can also use Device Manager to resolve incompatibilities.

Windows XP

To resolve incompatibilities using the Hardware Troubleshooter:

- 1 Click the **Start** button and click **Help and Support**.
- 2 Type hardware troubleshooter in the **Search** field and click the arrow to start the search.
- 3 Click **Hardware Troubleshooter** in the **Search Results** list.

- 4 In the **Hardware Troubleshooter** list, click **I need to resolve a hardware conflict on my computer**, and click **Next**.

Windows 2000

To resolve incompatibilities using Device Manager:

- 1 Click the **Start** button, point to **Settings**, and then click **Control Panel**.
- 2 In the **Control Panel** window, double-click **System**.
- 3 Click the **Hardware** tab.
- 4 Click **Device Manager**.
- 5 Click **View** and click **Resources by connection**.
- 6 Double-click **Interrupt request (IRQ)**.

Incorrectly configured devices are indicated by a yellow exclamation point (!) or a red x if the device has been disabled.

- 7 Double-click any device marked with an exclamation point to display the **Properties** window. The **Device** status area in the **Properties** window reports the cards or devices that need to be reconfigured.
- 8 Reconfigure the devices or remove the devices from the Device Manager. See the documentation that came with the device for information on configuring the device.

To resolve incompatibilities using the Hardware Troubleshooter:

- 1 Click the **Start** button and click **Help**.
- 2 Click **Troubleshooting and Maintenance** on the **Contents** tab, click **Windows 2000 troubleshooters**, and then click **Hardware**.

In the **Hardware Troubleshooter** list, click **I need to resolve a hardware conflict on my computer** and click **Next**.

Using Microsoft® Windows® XP System Restore

The Microsoft® Windows® XP operating system provides System Restore to allow you to return your computer to an earlier operating state (without affecting data files) if changes to the hardware, software, or other system settings have left the computer in an undesirable operating state. See the Windows Help and Support Center for information on using System Restore.



NOTICE: Make regular backups of your data files. System Restore does not monitor your data files or recover them.

Creating a Restore Point

- 1 Click the **Start** button and click **Help and Support**.
- 2 Click **System Restore**.
- 3 Follow the instructions on the screen.

Restoring the Computer to an Earlier Operating State



NOTICE: Before you restore the computer to an earlier operating state, save and close any open files and exit any open programs. Do not alter, open, or delete any files or programs until the system restoration is complete.

- 1 Click the **Start** button, point to **All Programs**→**Accessories**→**System Tools**, and then click **System Restore**.
- 2 Ensure that **Restore my computer to an earlier time** is selected and click **Next**.
- 3 Click a calendar date to which you want to restore your computer.

The **Select a Restore Point** screen provides a calendar that allows you to see and select restore points. All calendar dates with available restore points appear in boldface type.

- 4 Select a restore point and click **Next**.

If a calendar date has only one restore point, then that restore point is automatically selected. If two or more restore points are available, click the restore point that you prefer.

- 5 Click **Next**.

The **Restoration Complete** screen appears after System Restore finishes collecting data and then the computer restarts.

- 6 After the computer restarts, click **OK**.

To change the restore point, you can either repeat the steps using a different restore point, or you can undo the restoration.

Undoing the Last System Restore



NOTICE: Before you undo the last system restore, save and close all open files and exit any open programs. Do not alter, open, or delete any files or programs until the system restoration is complete.

- 1 Click the **Start** button, point to **All Programs**→**Accessories**→**System Tools**, and then click **System Restore**.
- 2 Click **Undo my last restoration** and click **Next**.
- 3 Click **Next**.

The **System Restore** screen appears and the computer restarts.

- 4 After the computer restarts, click **OK**.

Enabling System Restore

If you reinstall Windows XP with less than 200 MB of free hard-disk space available, System Restore is automatically disabled. To see if System Restore is enabled:

- 1 Click the **Start** button and click **Control Panel**.
- 2 Click **Performance and Maintenance**.
- 3 Click **System**.
- 4 Click the **System Restore** tab.
- 5 Ensure that **Turn off System Restore** is unchecked.

Reinstalling Microsoft® Windows® XP

Before You Begin

If you are considering reinstalling the Windows XP operating system to correct a problem with a newly installed driver, first try using Windows XP Device Driver Rollback. If Device Driver Rollback does not resolve the problem, then use System Restore to return your operating system to the operating state it was in before you installed the new device driver.

 **NOTICE:** Before performing the installation, back up all data files on your primary hard drive. For conventional hard drive configurations, the primary hard drive is the first drive detected by the computer.

To reinstall Windows XP, you need the following items:

- Dell™ *Operating System* CD
- Dell *Drivers and Utilities* CD

 **NOTE:** The *Drivers and Utilities* CD contains drivers that were installed during assembly of the computer. Use the *Drivers and Utilities* CD to load any required drivers, including the drivers required if your computer has a RAID controller.

Reinstalling Windows XP

 **NOTICE:** You must use Windows XP Service Pack 1 or later when you reinstall Windows XP.

To reinstall Windows XP, perform all the steps in the following sections in the order in which they are listed.

The reinstallation process can take 1 to 2 hours to complete. After you reinstall the operating system, you must also reinstall the device drivers, virus protection program, and other software.

 **NOTICE:** The *Operating System* CD provides options for reinstalling Windows XP. The options can overwrite files and possibly affect programs installed on your hard drive. Therefore, do not reinstall Windows XP unless a Dell technical support representative instructs you to do so.

 **NOTICE:** To prevent conflicts with Windows XP, disable any virus protection software installed on your computer before you reinstall Windows XP. See the documentation that came with the software for instructions.

Booting From the Operating System CD

- 1 Save and close any open files and exit any open programs.
- 2 Insert the *Operating System* CD. Click **Exit** if **Install Windows XP** message appears.

3 Restart the computer.

- 4 Press <F12> immediately after the DELL™ logo appears.

If the operating system logo appears, wait until you see the Windows desktop, and then shut down the computer and try again.

- 5 Press the arrow keys to select **CD-ROM**, and press <Enter>.

- 6 When the **Press any key to boot from CD** message appears, press any key.

Windows XP Setup

- 1 When the **Windows XP Setup** screen appears, press <Enter> to select **To set up Windows now**.
- 2 Read the information on the **Microsoft Windows Licensing Agreement** screen, and press <F8> to accept the license agreement.

3 If your computer already has Windows XP installed and you want to recover your current Windows XP data, type *r* to select the repair option, and remove the CD.

4 If you want to install a new copy of Windows XP, press <Esc> to select that option.

5 Press <Enter> to select the highlighted partition (recommended), and follow the instructions on the screen.

The **Windows XP Setup** screen appears, and the operating system begins to copy files and install the devices. The computer automatically restarts multiple times.



NOTE: The time required to complete the setup depends on the size of the hard drive and the speed of your computer.



NOTICE: Do not press any key when the following message appears: **Press any key to boot from the CD**.

6 When the **Regional and Language Options** screen appears, select the settings for your location and click **Next**.

7 Enter your name and organization (optional) in the **Personalize Your Software** screen, and click **Next**.

8 At the **Computer Name and Administrator Password** window, enter a name for your computer (or accept the one provided) and a password, and click **Next**.

9 If the **Modem Dialing Information** screen appears, enter the requested information and click **Next**.

10 Enter the date, time, and time zone in the **Date and Time Settings** window, and click **Next**.

11 If the **Networking Settings** screen appears, click **Typical** and click **Next**.

- 12** If you are reinstalling Windows XP Professional and you are prompted to provide further information regarding your network configuration, enter your selections. If you are unsure of your settings, accept the default selections.

Windows XP installs the operating system components and configures the computer. The computer automatically restarts.

-  **NOTICE:** Do not press any key when the following message appears: Press any key to boot from the CD.

- 13** When the **Welcome to Microsoft** screen appears, click **Next**.
- 14** When the **How will this computer connect to the Internet?** message appears, click **Skip**.
- 15** When the **Ready to register with Microsoft?** screen appears, select **No, not at this time** and click **Next**.
- 16** When the **Who will use this computer?** screen appears, you can enter up to five users.
- 17** Click **Next**.
- 18** Click **Finish** to complete the setup, and remove the CD.
- 19** Reinstall the appropriate drivers with the *Drivers and Utilities* CD.
- 20** Reinstall your virus protection software.
- 21** Reinstall your programs.

-  **NOTE:** To reinstall and activate your Microsoft Office or Microsoft Works Suite programs, you need the Product Key number located on the back of the Microsoft Office or Microsoft Works Suite CD sleeve.

Using the Drivers and Utilities CD

-  **NOTE:** The Drivers and Utilities CD (ResourceCD) is optional and therefore may not ship with all computers.

To use the *Drivers and Utilities* CD (also known as the ResourceCD) while you are running the Windows operating system:

-  **NOTE:** To access device drivers and user documentation, you must use the *Drivers and Utilities* CD while you are running Windows.

- 1** Turn on the computer and allow it to boot to the Windows desktop.
- 2** Insert the *Drivers and Utilities* CD into the CD drive.

If you are using the *Drivers and Utilities* CD for the first time on this computer, the **ResourceCD Installation** window opens to inform you that the *Drivers and Utilities* CD is about to begin installation.

- 3** Click **OK** to continue.

To complete the installation, respond to the prompts offered by the installation program.

- 4 Click **Next** at the **Welcome Dell System Owner** screen.
- 5 Select the appropriate **System Model**, **Operating System**, **Device Type**, and **Topic**.

Drivers for Your Computer

To display a list of device drivers for your computer:

- 1 Click **My Drivers** in the **Topic** drop-down menu.

The *Drivers and Utilities* CD (optional) scans your computer's hardware and operating system, and then a list of device drivers for your system configuration is displayed on the screen.

- 2 Click the appropriate driver and follow the instructions to download the driver to your computer.

To view all available drivers for your computer, click **Drivers** from the **Topic** drop-down menu.

Index

B

beep codes, 26

C

CD

operating system, 6

computer

beep codes, 26

restore to previous operating state, 28

conflicts

software and hardware incompatibilities, 27

cover

opening, 13

D

Dell

Premier Support website, 6
support site, 6

Dell Diagnostics, 19

Device Manager, 28

diagnostic lights, 22

diagnostics

beep codes, 26

Dell, 19

Drivers and Utilities CD, 5

lights, 22

documentation

device, 5

finding, 5

online, 6

Quick Reference, 5

ResourceCD, 5

User's Guide, 5

door

reattaching, 11

drivers

reinstalling, 5

Drivers and Utilities CD, 5

E

error messages

beep codes, 26

diagnostic lights, 22

F

front door

reattaching, 11

H

hardware

beep codes, 26

conflicts, 27

Dell Diagnostics, 19

Hardware Troubleshooter, 27

Help and Support Center, 6

I

IRQ conflicts, 27

L

labels

Microsoft Windows, 5

Service Tag, 5

light, 22

lights

diagnostic, 22

front of computer, 22

power button, 22

system, 22

M

Microsoft Windows label, 5

O

operating system

CD, 6

Installation Guide, 6

reinstalling Windows XP, 30

Operating System CD, 6

P

power light, 22

problems

- beep codes, 26

- conflicts, 27

- Dell Diagnostics, 19

- diagnostic lights, 22

- restore computer to previous

 - operating state, 28

R

reinstalling

- drivers, 5

- Windows XP, 30

ResourceCD

- Dell Diagnostics, 19

S

Service Tag, 5

software

- conflicts, 27

system lights, 22

System Restore, 28

T

troubleshooting

- conflicts, 27

- Dell Diagnostics, 19

- diagnostic lights, 22

Hardware Troubleshooter, 27

Help and Support Center, 6

restore computer to previous
operating state, 28

U

User's Guide, 5

W

Windows 2000

- Device Manager, 28

- Hardware Troubleshooter, 28

Windows XP

- Hardware Troubleshooter, 27

- Help and Support Center, 6

- reinstalling, 30

- System Restore, 28

Dell™ OptiPlex™ GX280

Guia de referência rápida

Notas, Avisos e Advertências



NOTA: NOTA indica informações importantes para utilizar melhor o computador.



AVISO: AVISO indica riscos para o hardware ou riscos de perda de dados e fornece informações sobre como evitar o problema.



ADVERTÊNCIA: ADVERTÊNCIA indica um potencial de danos ao equipamento, de lesões corporais ou mesmo de morte.

Se você adquiriu o computador Dell™ série n, as referências deste documento a sistemas operacionais Microsoft® Windows® não se aplicam.

O *Guia de referência rápida*, o CD *Drivers and Utilities* e a mídia do sistema operacional são opcionais e podem não ser entregues com todos os computadores.

As informações deste documento estão sujeitas a alteração sem aviso prévio.

© 2004 Dell Inc. Todos os direitos reservados.

É proibida a reprodução sem permissão por escrito da Dell Inc.

Marcas comerciais usadas neste texto: *Dell*, *OptiPlex* e o logotipo *DELL* são marcas comerciais da Dell Inc.; *Microsoft* e *Windows* são marcas comerciais registradas da Microsoft Corporation.

Outros nomes e marcas comerciais podem ser usados neste documento como referência às entidades que reivindicam essas marcas e nomes ou aos seus produtos. A Dell Inc. declara que não tem interesse de propriedade sobre marcas e nomes de terceiros.

Modelos DHP, DHS, DCNE, DHM, DCSM

Setembro de 2004



P/N K7821

Rev. A00

Índice

Como encontrar informações sobre o computador.	41
Vista frontal e traseira	43
Computador de fator de forma pequeno	43
Computador de mesa pequeno.	44
Computador de mesa	45
Computador minitorre pequeno	46
Computador tipo minitorre	48
Como abrir a tampa do computador.	49
Computador de fator de forma pequeno, computador de mesa pequeno e computador minitorre pequeno	49
Computadores de mesa e tipo minitorre	49
A parte interna do computador	50
Computador de fator de forma pequeno	50
Computador de mesa pequeno.	50
Computador de mesa	51
Computador minitorre pequeno	51
Computador tipo minitorre	52
Como configurar o computador.	52
Como solucionar problemas	55
Dell Diagnostics.	55
Luzes do sistema	58
Luzes de diagnóstico.	59
Códigos de bipe.	62
Como executar o programa de diagnóstico do disco rígido IDE Dell™.	63
Como solucionar incompatibilidades de software e hardware	64
Como usar a Restauração do sistema do Microsoft® Windows® XP	65
Como reinstalar o Microsoft® Windows® XP	66
Como utilizar o CD Drivers and Utilities (Drivers e utilitários)	69
Índice remissivo	71

Como encontrar informações sobre o computador

O que você procura?	Encontre aqui
<ul style="list-style-type: none">• Um programa de diagnóstico para o computador• Drivers para o computador• Documentação do computador• Documentação do dispositivo• DSS (Desktop System Software)	<p>CD de controladores e utilitários (também denominado por ResourceCD)</p>  <p>A documentação e os drivers já estão instalados no computador. Você pode usar este CD para reinstalar os drivers, executar o programa Dell Diagnostics ou acessar a documentação.</p> <p>NOTA: O CD <i>Drivers and Utilities</i> (Drivers e utilitários) é opcional e pode não ser entregue com todos os computadores.</p> <p>Os arquivos Readme são incluídos em seu CD para fornecer as atualizações mais recentes sobre as alterações técnicas do computador ou material de referência técnica avançada para técnicos e usuários experientes.</p>
<ul style="list-style-type: none">• Patches e atualizações do sistema operacional	<p>DSS (Desktop System Software)</p> <p>O DSS está localizado no CD <i>Drivers and Utilities</i> (Drivers e utilitários) e no site de suporte da Dell em support.dell.com (em inglês).</p>
<ul style="list-style-type: none">• Termos e condições• Informações de garantia• Instruções de segurança• Informações de normalização• Informações de ergonomia• Contrato de licença para o usuário final	<p>Guia de informações do produto</p>  <p>Dell™ OptiPlex™ Guia do usuário</p> <p>Centro de ajuda e apoio técnico do <i>Microsoft® Windows® XP</i></p> <ol style="list-style-type: none">1 Clique no botão Iniciar e em Ajuda e suporte.2 Clique em Guias do usuário e do sistema e clique em Guias do usuário.
<ul style="list-style-type: none">• Como remover e substituir peças• Especificações técnicas• Como configurar os parâmetros do sistema• Como localizar defeitos e solucionar problemas	<p>Etiqueta de serviço e licença do Microsoft Windows</p> <p>Essas etiquetas estão localizadas no seu computador.</p> <ul style="list-style-type: none">• Use a etiqueta de serviço para identificar o computador quando acessar o site support.dell.com (em inglês) ou quando entrar em contato com o suporte técnico. <ul style="list-style-type: none">• Digite o código de serviço expresso para direcionar sua chamada ao entrar em contato com o suporte técnico. O código de serviço expresso não está disponível em todos os países.
<ul style="list-style-type: none">• Código de serviço expresso e etiqueta de serviço• Etiqueta de licença do Microsoft Windows	

O que você procura?	Encontre aqui
<ul style="list-style-type: none"> • Drivers mais recentes para o computador • Respostas para perguntas de assistência técnica e de suporte • Discussões on-line com outros usuários e com o suporte técnico • Documentação do computador 	<p>Site de suporte da Dell — support.dell.com</p> <p>NOTA: Selecione sua região para ver o site de suporte correspondente.</p> <p>O site de suporte da Dell contém várias ferramentas on-line, como:</p> <ul style="list-style-type: none"> • Troubleshooting — Dicas e sugestões, artigos de técnicos e cursos on-line • Upgrades — Informações sobre atualização de componentes, como memórias, discos rígidos e sistema operacional. • Services and Warranties — Informações de contato, status de pedidos, garantia e informações sobre reparo • Downloads — Drivers, patches e atualizações de software. • User Guides — Documentação do computador e especificações do produto.
<ul style="list-style-type: none"> • Status do serviço de chamadas e histórico de suporte • Questões técnicas importantes do computador • Perguntas mais frequentes • Downloads de arquivos • Detalhes sobre a configuração do meu computador • Contrato de serviço para o computador 	<p>Site Dell Premier Support— premiersupport.dell.com</p> <p>A página Dell Premier Support na Internet é personalizada para clientes do governo, corporativos e do setor educacional. Esse site pode não estar disponível em todas as regiões.</p>
<ul style="list-style-type: none"> • Como usar o Windows XP • Documentação sobre meu computador • Documentação sobre dispositivos (como o modem) 	<p>Centro de ajuda e suporte do Windows</p> <ol style="list-style-type: none"> 1 Clique no botão Iniciar e em Ajuda e suporte. 2 Digite uma palavra ou expressão que descreva o seu problema e clique no ícone de seta. 3 Clique no tópico que descreve o problema. 4 Siga as instruções da tela.
<ul style="list-style-type: none"> • Como reinstalar o sistema operacional 	<p>CD do Sistema operacional</p> <p>O sistema operacional já está instalado no computador. Para reinstalar o sistema operacional, utilize o CD do <i>Sistema Operacional</i>. Consulte o Guia do usuário do OptiPlex para obter instruções.</p> <p>NOTA: A mídia do sistema operacional é opcional e pode não ser fornecida com todos os computadores.</p> <div data-bbox="439 1211 645 1420" data-label="Image"> </div> <p>Depois de reinstalar o sistema operacional, utilize o <i>CD Drivers and Utilities (Drivers e utilitários)</i> (opcional) para reinstalar os drivers dos dispositivos que vêm com o computador.</p> <p>A etiqueta da chave do sistema operacional está localizada em seu computador.</p> <p>NOTA: A cor do CD varia de acordo com o sistema operacional adquirido.</p>
<ul style="list-style-type: none"> • Informações de normalização e tipo de chassi 	<ul style="list-style-type: none"> • DHP — Chassi de fator de forma pequeno • DHS — Chassi de mesa pequeno • DCSM — Chassi de mesa • DHM — Chassi pequeno para minitorre • DCNE — Chassi tipo minitorre

Vista frontal e traseira

Computador de fator de forma pequeno

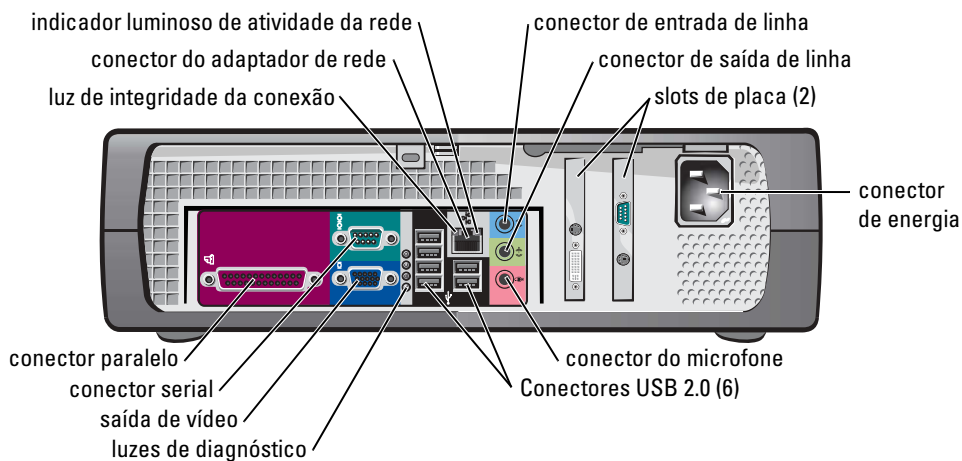
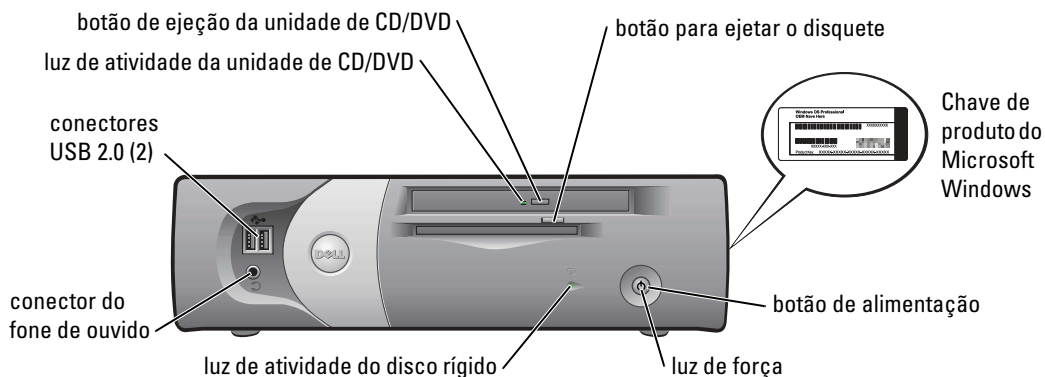

Computador de mesa pequeno

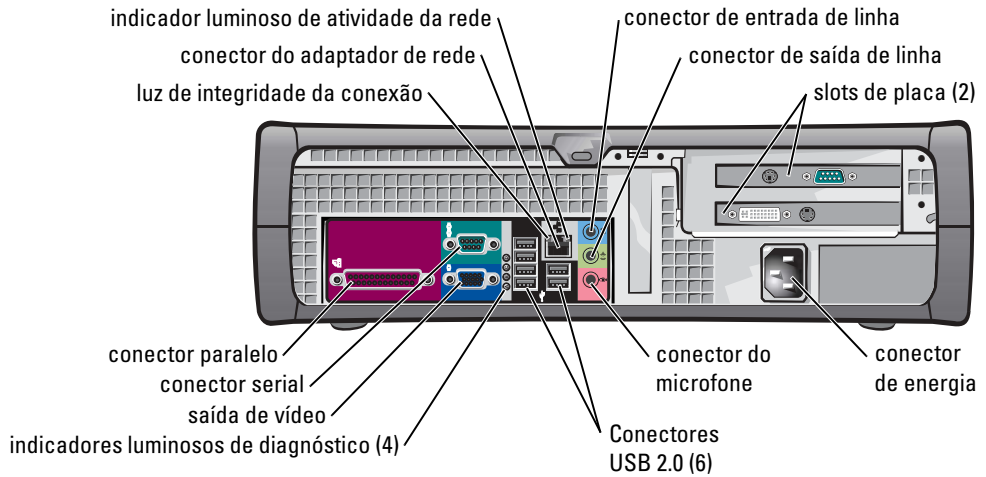
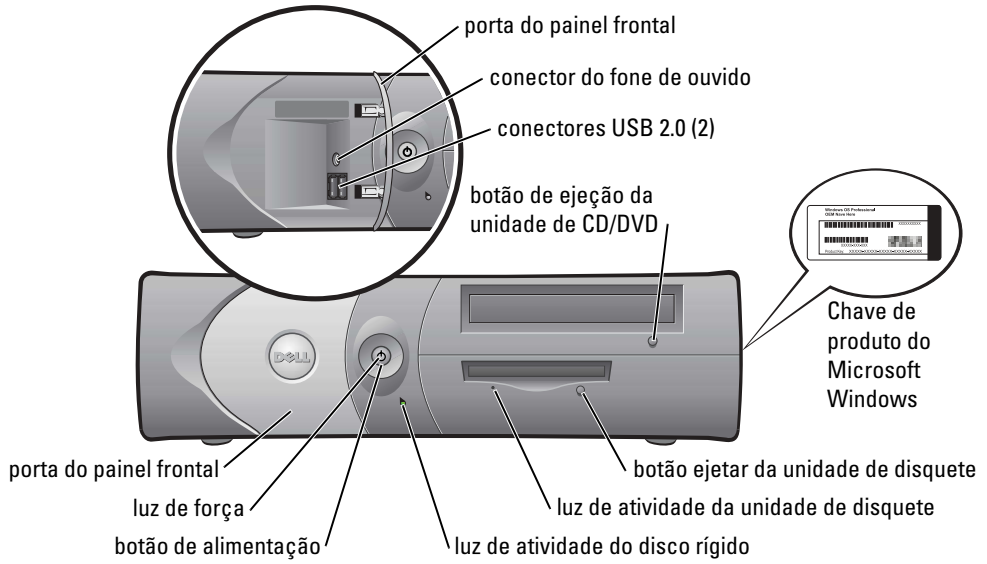

Computador de mesa

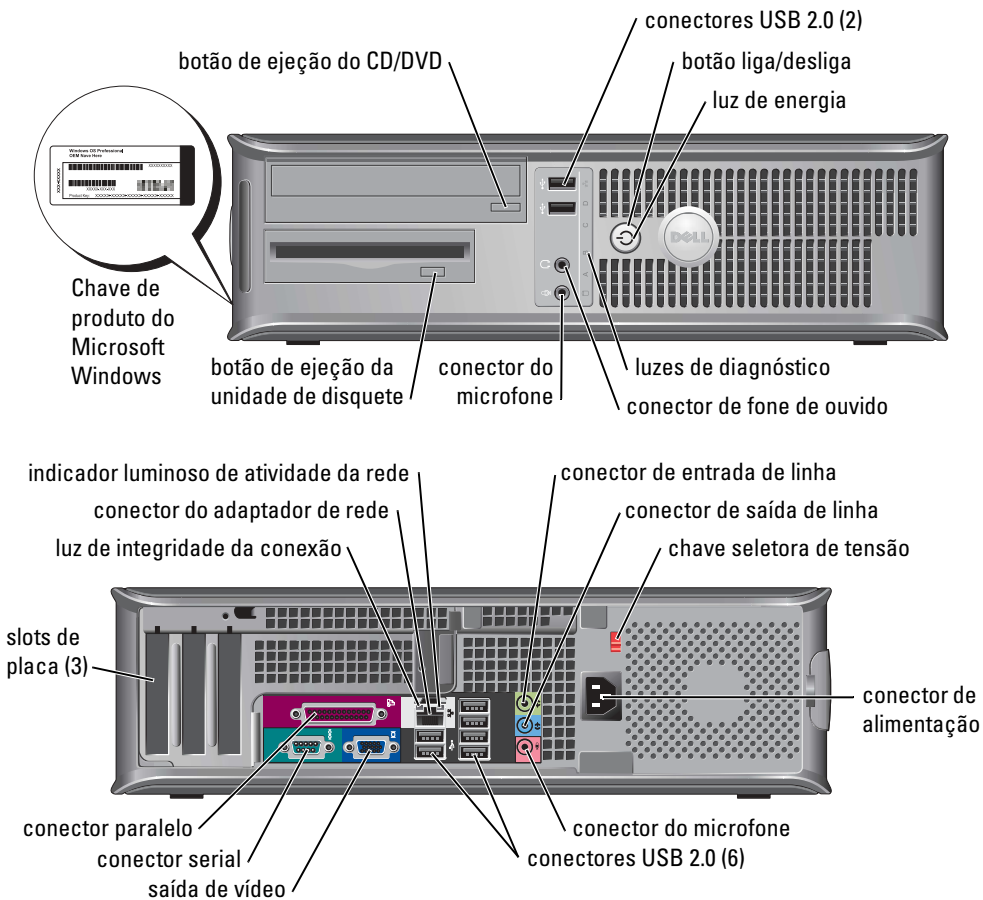

Computador minitorre pequeno

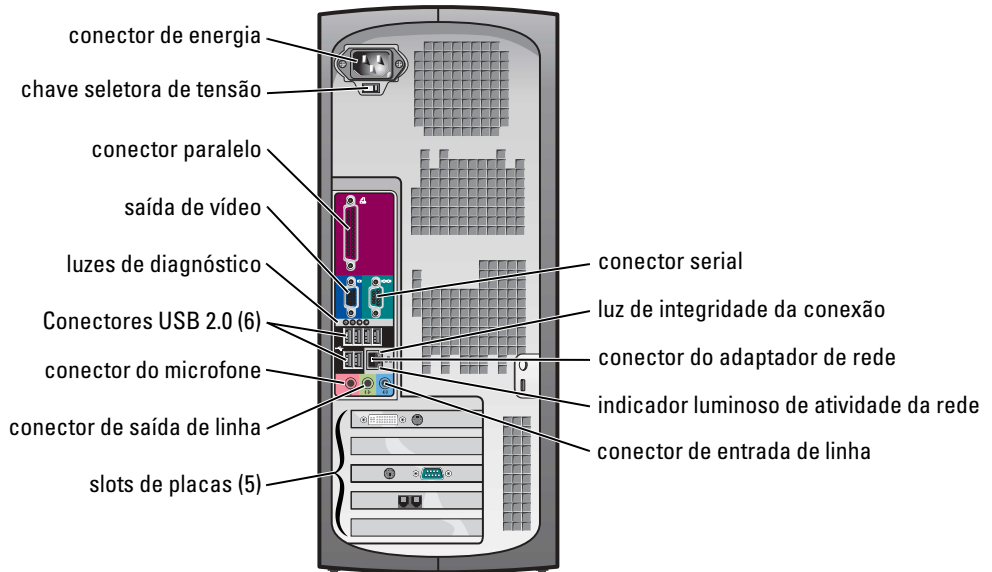
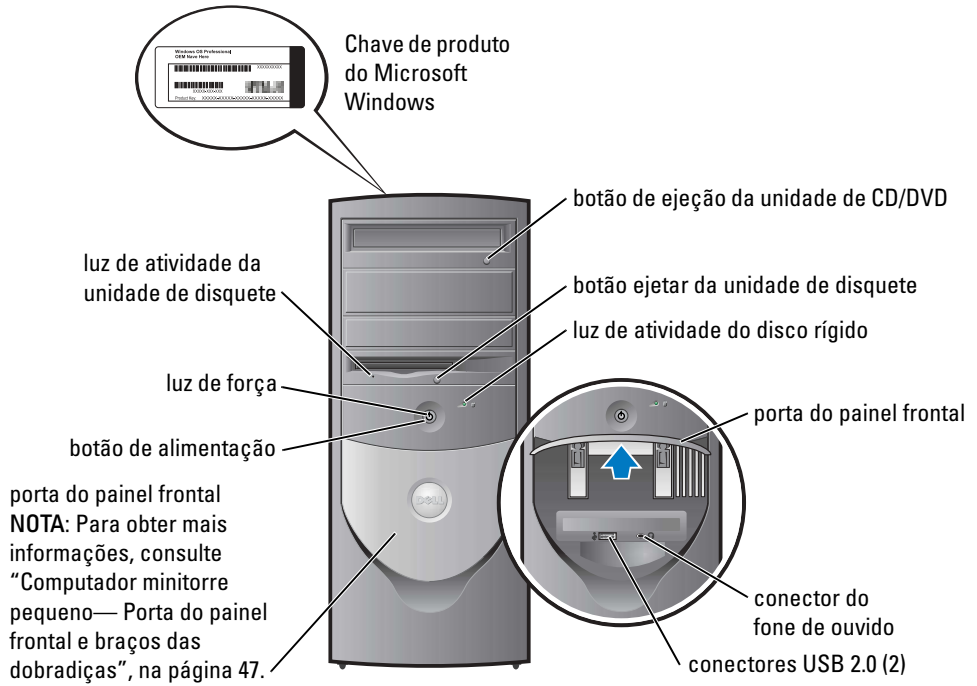

Computador minitorre pequeno— Porta do painel frontal e braços das dobradiças

Para evitar danos ao computador, a porta do painel frontal foi projetada para “soltar-se” se for levantada para uma posição muito extrema.

⚠ ADVERTÊNCIA: Antes de começar qualquer dos procedimentos desta seção, siga as instruções de segurança contidas no *Guia de informações sobre o produto*.

Para recolocar a porta do painel frontal:

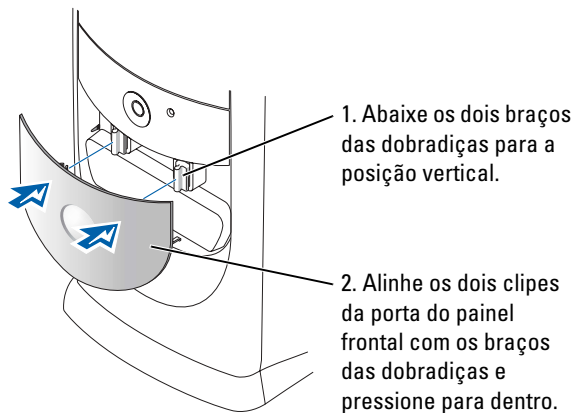

Para recolocar os braços das dobradiças, primeiro remova a porta do painel frontal puxando-a delicadamente das dobradiças:

1. Com os dedos, puxe aqui para remover a plaqueta do painel frontal.

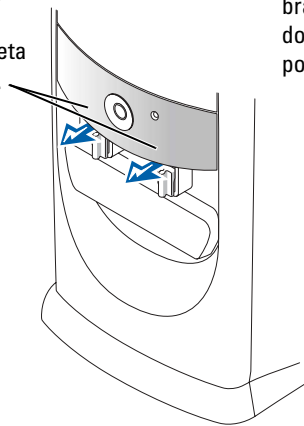

2. Levante os dois braços das dobradiças até a posição horizontal.

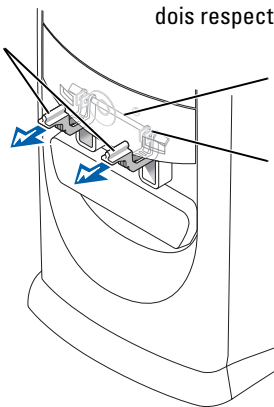

3. Olhe através das duas aberturas e alinhe a barra pivotante com os dois respectivos slots.

barra pivotante

slot da barra pivotante

O diagrama mostra a barra pivotante sendo alinhada com os slots das dobradiças. Duas setas azuis apontam para a barra pivotante e os slots.

Computador tipo minitorre

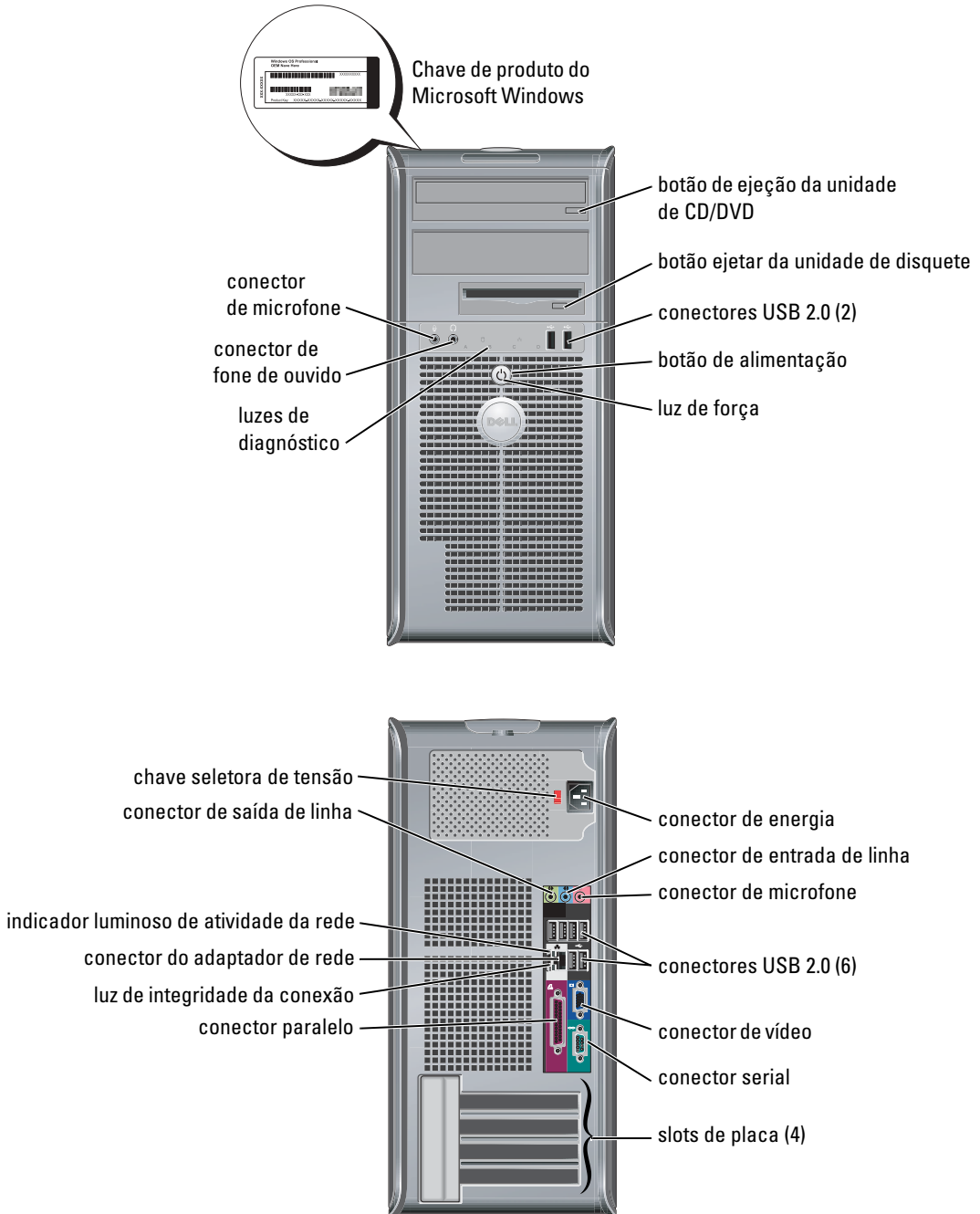

Como abrir a tampa do computador

 **ADVERTÊNCIA:** Antes de começar qualquer dos procedimentos desta seção, siga as instruções de segurança contidas no *Guia de informações sobre o produto*.

 **ADVERTÊNCIA:** Para proteger-se contra choques elétricos, desconecte sempre o computador da tomada antes de abrir a tampa.

Antes de abrir a tampa, remova o cadeado, se houver, na parte traseira do computador.

Computador de fator de forma pequeno, computador de mesa pequeno e computador minitorre pequeno

 **AVISO:** Verifique se existe espaço suficiente para apoiar a tampa aberta— pelo menos 30 cm de espaço livre sobre a mesa.

- 1 Remova o suporte do computador, se houver.
- 2 Localize os dois botões de liberação mostrados na figura. Pressione os *dois* botões de liberação enquanto levanta a tampa.

 **AVISO:** Abra a tampa devagar para certificar-se de que nenhum dano ocorra nos cabos.

- 3 Levante a parte de trás da tampa e gire-a em direção à frente do computador.

 **NOTA:** Ao abrir o computador minitorre, primeiro pressione o botão de liberação no lado direito do computador com uma das mãos e, com a outra, puxe a parte superior da tampa para cima; então, pressione o botão de liberação no lado esquerdo do computador com uma das mãos, puxando a parte superior da tampa para cima, com a outra mão.

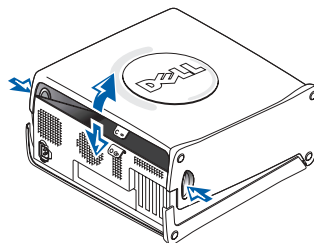
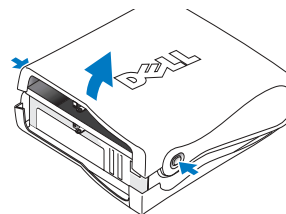

Computadores de mesa e tipo minitorre

Encontre a alavanca de liberação da tampa na parte de trás do computador e pressione-a para liberar a tampa.

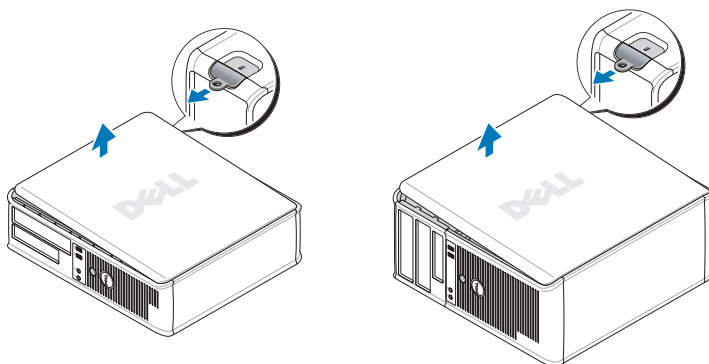

A parte interna do computador

Computador de fator de forma pequeno

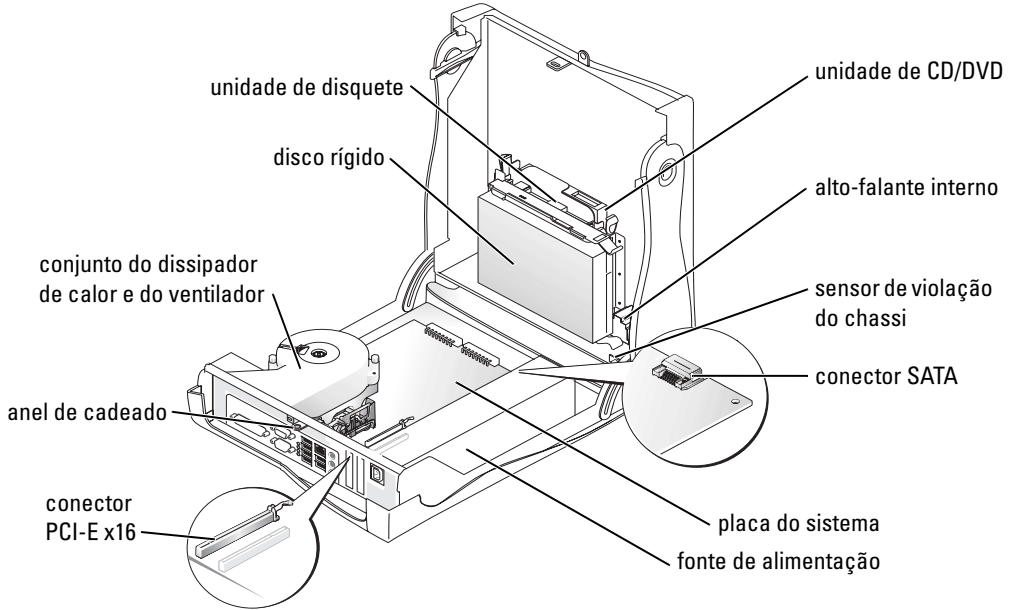

Computador de mesa pequeno

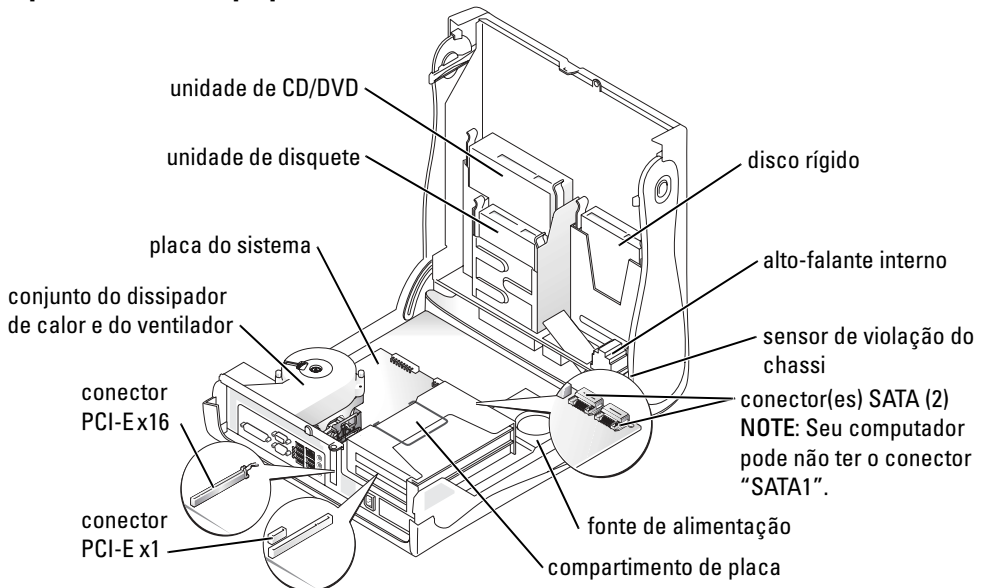

Computador de mesa

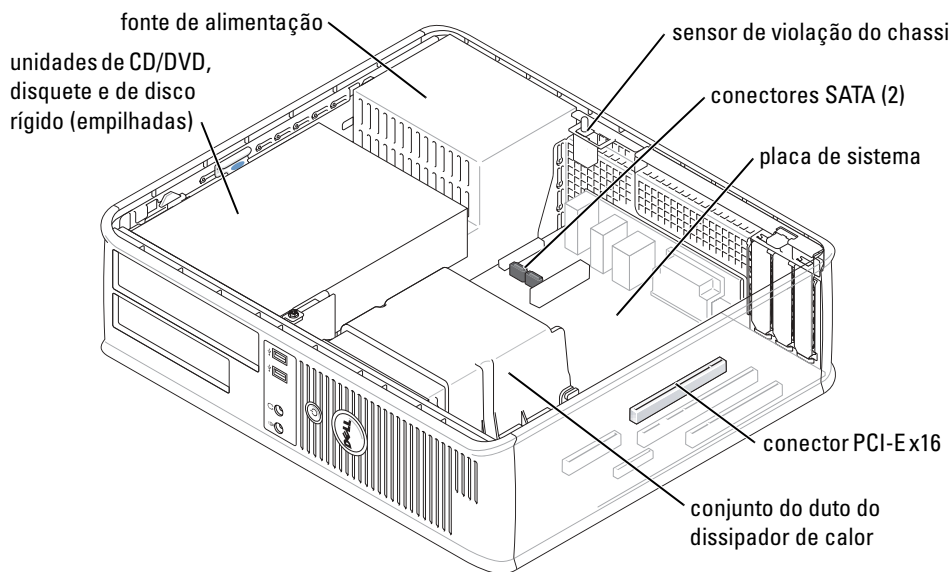

Computador minitorre pequeno

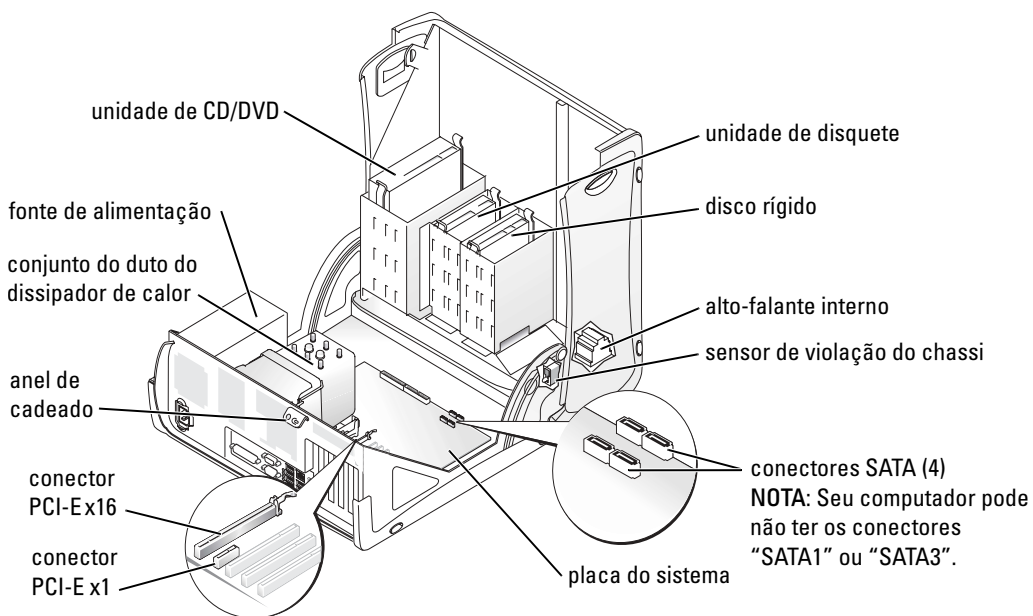

Computador tipo minitorre

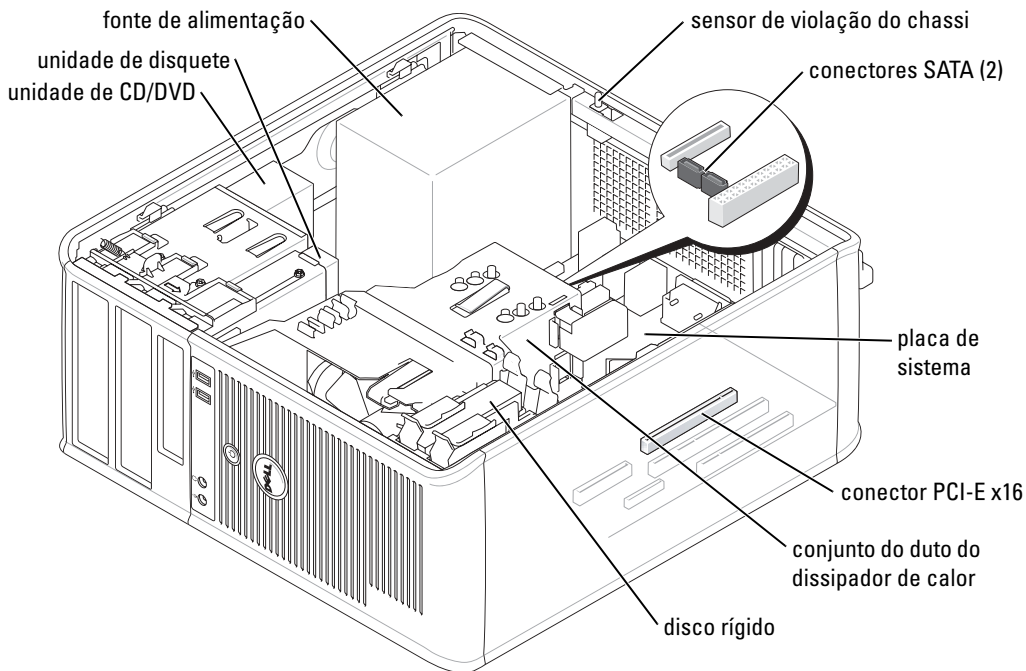

Como configurar o computador

⚠️ ADVERTÊNCIA: Antes de começar qualquer dos procedimentos desta seção, siga as instruções de segurança contidas no *Guia de informações sobre o produto*.

➡️ AVISO: Se o computador tiver uma placa de expansão instalada (por exemplo, uma placa de modem), conecte o cabo adequado à placa, e *não* ao conector do painel traseiro.

Você precisa executar todas as etapas para configurar corretamente o computador. Consulte as figuras que acompanham as instruções.

1 Conecte o teclado e o mouse.

➡️ AVISO: Não tente operar um mouse PS/2 e um mouse USB simultaneamente.

2 Conecte o cabo de modem ou o cabo de rede.

Insira o cabo de rede, não o cabo de telefone, no conector de rede. Se você tiver um modem opcional, conecte o cabo de telefone ao modem.

➡️ AVISO: Não conecte um cabo de modem ao adaptador de rede. A voltagem das comunicações telefônicas pode danificar o adaptador de rede.

3 Conecte o monitor

Alinhe e insira cuidadosamente o cabo do monitor para evitar dobrar os pinos do conector. Aperte os parafusos no conector dos cabos.

 **NOTA:** Em alguns monitores, o conector de vídeo está localizado sob a parte traseira da tela. Consulte a documentação do monitor para ver a posição dos conectores.

4 Conecte os alto-falantes

5 Conecte os cabos de alimentação do computador, do monitor e dos outros dispositivos às tomadas elétricas.

6 Verifique se o interruptor de voltagem está posicionado corretamente para a voltagem de sua localidade.

Seu computador tem uma chave de seleção manual de voltagem. Os computadores com chave de seleção de voltagem no painel traseiro precisam ser configurados manualmente para trabalharem na voltagem operacional correta.

 **AVISO:** Para ajudar a evitar danos a computadores com chave seletora manual de voltagem, ajuste a chave para o valor que mais se aproxime da voltagem CA local.

 **NOTA:** Antes de instalar quaisquer dispositivos ou softwares que não tenham sido enviados com o computador, leia a documentação fornecida com o software ou o dispositivo, ou entre em contato com o fornecedor para verificar se este software ou o dispositivo é compatível com o computador e o sistema operacional.

 **NOTA:** Seu computador pode ser ligeiramente diferente das figuras a seguir.

Como instalar o teclado e o mouse

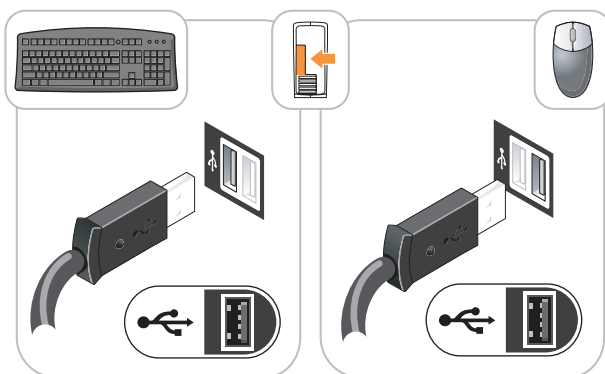

Como instalar o monitor

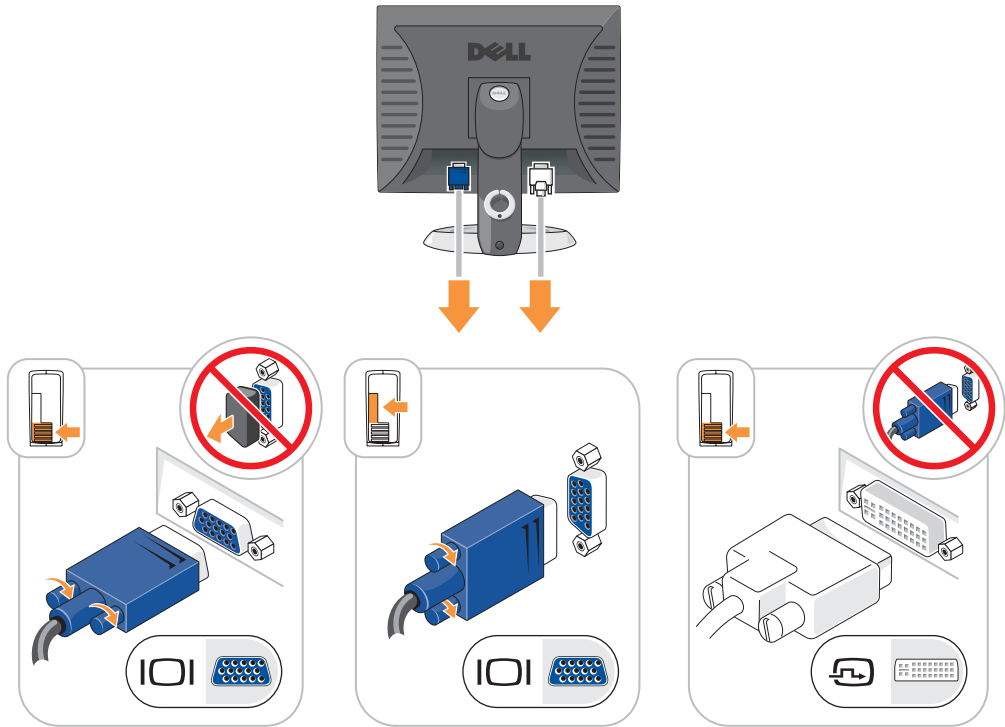

Conexões de energia

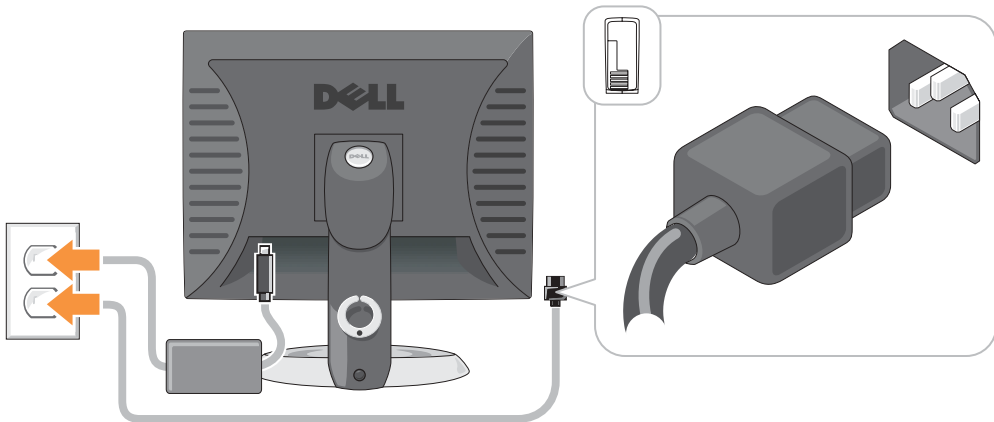

Como solucionar problemas

A Dell fornece várias ferramentas para ajudá-lo caso o computador não funcione conforme o esperado. Para obter as informações mais recentes disponíveis sobre solução de problemas para o seu computador, consulte o site de suporte da Dell em support.dell.com (em inglês).

Se o computador apresentar problemas que exijam a ajuda da Dell, escreva uma descrição detalhada do problema, dos códigos de bipe ou dos padrões das luzes de diagnósticos. Anote o Código de serviço expresso e o Número da etiqueta de serviço abaixo e entre em contato com a Dell, usando um telefone que esteja no mesmo local do seu computador.

Consulte “Como encontrar informações sobre o computador”, na página 41 para obter um exemplo de código de serviço expresso e de números de etiqueta de serviço.

Código de serviço expresso: _____

Etiqueta de serviço _____

Dell Diagnostics



ADVERTÊNCIA: Antes de começar qualquer dos procedimentos desta seção, siga as instruções de segurança do *Guia de informações sobre o produto*.



NOTA: O CD *Drivers and Utilities* (ResourceCD) é opcional e, portanto, pode não ser entregue com todos os computadores.

Quando usar o Dell Diagnostics

Se o computador tiver algum problema, execute as verificações descritas em “Como resolver problemas” do *guia do usuário* on-line e execute o Dell Diagnostics antes de entrar em contato com a assistência técnica da Dell.



AVISO: O Dell Diagnostics só funciona em computadores Dell™.

Entre na configuração do sistema, revise as informações de configuração de seu computador e verifique se o dispositivo que você quer testar aparece na configuração do sistema e está ativo.

Inicie o Dell Diagnostics a partir do disco rígido ou do CD opcional *Drivers and Utilities* (também chamado de ResourceCD).

Como iniciar o programa Dell Diagnostics a partir do disco rígido

- 1 Ligue (ou reinicie) o computador.
- 2 Quando o logotipo DELL™ aparecer, pressione <F12> imediatamente.



NOTA: Se aparecer uma mensagem informando que a partição do utilitário de diagnóstico não foi localizada, execute o Dell Diagnostics a partir do CD *Drivers and Utilities* (Drivers e utilitários) (opcional).

Se você esperar demais e o logotipo do sistema operacional aparecer, continue aguardando até que a área de trabalho do Microsoft® Windows® seja mostrada. Em seguida, desligue o computador e tente novamente.

- 3 Quando a lista de dispositivos de inicialização aparecer, realce **Inicialização na partição do utilitário** e pressione <Enter>.
- 4 Quando o **menu principal** do Dell Diagnostics for exibido, selecione o teste que deseja executar.

Como abrir o Dell Diagnostics a partir do CD de controladores e utilitários

 **NOTA:** O CD Drivers and Utilities (ResourceCD) é opcional e, portanto, pode não ser entregue com todos os computadores.

- 1 Insira o *CD Drivers and Utilities* (Drivers e utilitários).
- 2 Desligue e reinicialize o computador.

Quando o logotipo DELL aparecer, pressione <F12> imediatamente.

Se esperar muito tempo e o logotipo do Windows for mostrado, continue aguardando até que apareça a área de trabalho do Windows. Em seguida, desligue o computador e tente novamente.

 **NOTA:** As etapas seguintes alteram a seqüência de inicialização apenas por uma vez. Na próxima inicialização, o computador inicializará de acordo com os dispositivos especificados na configuração do sistema.

- 3 Quando a lista de dispositivos de inicialização aparecer, realce **IDE CD-ROM Device** (Dispositivo IDE de CD-ROM) e pressione <Enter>.
- 4 Selecione a opção **IDE CD-ROM Device** (Dispositivo de CD-ROM IDE) no menu de inicialização de CDs.
- 5 Selecione a opção **Boot from CD-ROM** (Inicializar a partir do CD-ROM) no menu que aparece.
- 6 Digite 1 para abrir o menu do ResourceCD.
- 7 Digite 2 para iniciar o Dell Diagnostics.
- 8 Selecione **Run the 32 Bit Dell Diagnostics** (Executar o Dell Diagnostics de 32 bits) na lista numerada. Se houver várias versões na lista, selecione a versão adequada para sua plataforma.
- 9 Quando o **menu principal** do Dell Diagnostics for exibido, selecione o teste que deseja executar.

Tela do menu principal do Dell Diagnostics

- 1 Depois que o Dell Diagnostics for carregado e a tela do **Main Menu** (Menu principal) aparecer, clique no botão da opção desejada.

Opção	Função
Express Test (Teste expresso)	Executa um teste rápido dos dispositivos. Normalmente, esse teste leva de 10 a 20 minutos e não exige interação de sua parte. Aumente as possibilidades de detectar o problema rapidamente executando primeiro o Express Test (Teste expresso).
Extended Test (Teste completo)	Executa uma verificação completa dos dispositivos. Normalmente, esse teste leva uma hora ou mais e exige que você responda a perguntas periodicamente.
Custom Test (Teste personalizado)	Testa um dispositivo específico. Você pode personalizar os testes que quer executar.
Symptom Tree (Árvore de sintomas)	Mostra uma lista dos sintomas mais comuns encontrados e permite selecionar um teste com base no sintoma do problema que está ocorrendo.

- Se for encontrado algum problema durante um teste, aparecerá uma mensagem mostrando o código do erro e uma descrição do problema. Anote esse código e a descrição do problema e siga as instruções da tela.

Se não for possível resolver a condição de erro, entre em contato com a Dell.



NOTA: A etiqueta de serviço do computador está localizada na parte superior de cada tela de teste. Se você entrar em contato com a Dell, o suporte técnico solicitará o número da etiqueta de serviço.

- Se você executar um teste usando a opção **Custom Test** (Teste personalizado) ou **Symptom Tree** (Árvore de sintomas), clique na guia correspondente, descrita na tabela a seguir, para obter mais informações.

Guia	Função
Results (Resultados)	Mostra os resultados do teste e as condições de erro encontradas.
Errors (Erros)	Mostra as condições de erro encontradas, os códigos de erro e a descrição do problema.
Help (Ajuda)	Descreve o teste e pode indicar os requisitos para a execução desse teste.
Configuration (Configuração)	Mostra a configuração de hardware do dispositivo selecionado. O Dell Diagnostics obtém as informações sobre a configuração de todos os dispositivos através do programa de configuração do sistema, da memória e de vários testes internos, e mostra essas informações na lista de dispositivos no painel esquerdo da tela. A lista de dispositivos pode não mostrar os nomes de todos os componentes instalados no computador ou de todos os dispositivos conectados a ele.
Parameters (Parâmetros)	Permite alterar as configurações de teste para personalizá-lo.

- Quando os testes terminarem, se você estiver executando o Dell Diagnostics a partir do **CD Drivers and Utilities** (opcional), retire o CD.
- Feche a tela de teste para retornar à tela do **Main Menu** (Menu principal). Para sair do Dell Diagnostics e reinicializar o computador, feche a tela do **MainMenu**.

Luzes do sistema

A luz de alimentação pode indicar um problema do computador.

Luz de alimentação	Descrição do problema	Solução sugerida
Verde fixo	A energia está ligada e o computador está funcionando normalmente.	Nenhuma ação corretiva é necessária.
Verde piscando	O computador está no estado suspenso (Microsoft® Windows® 2000 e WindowsXP).	Pressione o botão liga/desliga, mova o mouse ou pressione uma tecla no teclado para acionar o computador.
Pisca verde diversas vezes e apaga	Existe um erro de configuração.	Consulte “Luzes de diagnóstico”, na página 59 para ver se o problema foi identificado.
Amarelo fixo	O Dell Diagnostics está executando um teste ou um dispositivo na placa de sistema pode estar com defeito ou ter sido instalado incorretamente.	Se o Dell Diagnostics estiver em execução, espere até que o teste seja concluído. Consulte “Luzes de diagnóstico”, na página 59 para ver se o problema foi identificado. Se não for possível inicializar o computador, entre em contato com a Dell para obter assistência técnica. Para obter informações sobre como entrar em contato com a Dell, consulte o <i>Guia do usuário</i> on-line.
Amarelo piscando	Ocorreu uma falha na fonte de alimentação ou na placa de sistema.	Consulte “Luzes de diagnóstico”, na página 59 para ver se o problema foi identificado. Consulte “Problemas de energia” no <i>guia do usuário</i> on-line.
Verde fixo e um código de bipe durante o POST	Foi detectado um problema enquanto o BIOS estava sendo executado.	Consulte “Códigos de bipe”, na página 62 para obter instruções de como diagnosticar o código de bipe. Além disso, consulte “Luzes de diagnóstico”, na página 59 para ver se o problema foi identificado.
Luz de energia verde fixa, nenhum código de bipe e nenhum imagem de vídeo durante o POST	O monitor ou a placa gráfica pode estar com defeito ou ter sido instalado incorretamente.	Consulte “Luzes de diagnóstico”, na página 59 para ver se o problema foi identificado.
Luz de energia verde fixa e nenhum código de bipe, mas o computador é bloqueado durante o POST	Um dispositivo de placa de sistema integrado pode estar com defeito.	Consulte “Luzes de diagnóstico”, na página 59 para ver se o problema foi identificado. Se o problema não for identificado, entre em contato com a Dell para obter assistência técnica. Para obter informações sobre como entrar em contato com a Dell, consulte o <i>Guia do usuário</i> on-line.

Luzes de diagnóstico



 **ADVERTÊNCIA:** Antes de começar qualquer dos procedimentos desta seção, siga as instruções de segurança contidas no *Guia de informações sobre o produto*.



Para ajudar você a resolver o problema, os computadores de fator de forma pequeno, de mesa pequenos e os computadores minitorre pequenos têm quatro luzes chamadas "A", "B", "C" e "D" no painel traseiro. Essas luzes podem ser amarelas ou verdes. Quando o computador é inicializado normalmente, os padrões ou códigos das luzes mudam à medida que o processo de inicialização é executado. Se a parte POST da inicialização do sistema for concluída com sucesso, as quatro luzes ficarão verdes. Se o computador não funcionar corretamente durante o processo POST, o padrão mostrado nas luzes poderá ajudar a identificar onde o computador parou no processo.





 **NOTA:** A orientação das luzes de diagnóstico pode variar, dependendo do tipo do sistema. As luzes de diagnóstico podem estar na vertical ou na horizontal.



A = amarela

V = verde

Padrão de luz	Descrição do problema	Solução sugerida
 todas apagadas	O computador está desligado ou ocorreu uma falha pré-BIOS.	Conecte o computador em uma tomada elétrica que funcione e pressione o botão liga/desliga.
 A A A V	Uma falha pré-BIOS ocorreu; o computador está no modo de recuperação.	Execute o utilitário de recuperação do BIOS, aguarde pela completa recuperação e reinicialize o computador.
 A A V A	Ocorreu uma possível falha no processador.	Reinstale o processador e reinicie o computador. Para obter informações sobre como reinstalar o processador, consulte o <i>Guia do usuário</i> on-line.

Padrão de luz	Descrição do problema	Solução sugerida
 A A V V	<p>Os módulos de memória foram detectados, mas ocorreu uma falha na memória.</p>	<ul style="list-style-type: none"> • Se você tiver um módulo de memória instalado, reinstale-o e reinicie o computador. Para obter informações sobre como reinstalar módulos de memória, consulte o <i>Guia do usuário</i> on-line. • Se você tiver dois ou mais módulos de memória instalados, remova-os, reinstale um módulo e, em seguida, reinicie o computador. Se o computador iniciar normalmente, reinstale mais um módulo. Continue até identificar o módulo defeituoso ou até que todos os módulos reinstalados não apresentem mais erro. • Se disponíveis, instale módulos de memória que estejam funcionando corretamente e que sejam do mesmo tipo. • Se o problema persistir, entre em contato com a Dell. Para obter informações sobre como entrar em contato com a Dell, consulte o <i>Guia do usuário</i> on-line.
 A V A A	<p>Ocorreu uma possível falha de placa de expansão.</p>	<ul style="list-style-type: none"> • Verifique se existe algum conflito removendo uma placa (exceto a placa gráfica) e reiniciando o computador. • Se o problema continuar, reinstale a placa removida, remova outra placa e reinicie o computador. • Repita esse processo para todas as placas. Se o computador inicializar normalmente, solucione o problema de conflitos de recursos da última placa removida do computador (consulte “Como solucionar incompatibilidades de software e hardware”, na página 64). • Mova cada placa, uma por vez, para um conector PCI diferente e reinicie o computador após cada mudança. • Se o problema persistir, entre em contato com a Dell. Para obter informações sobre como entrar em contato com a Dell, consulte o <i>Guia do usuário</i> on-line.

Padrão de luz	Descrição do problema	Solução sugerida
	Ocorreu uma possível falha da placa gráfica.	<ul style="list-style-type: none"> • Se o computador tiver uma placa gráfica, remova-a, reinstale-a e reinicie o equipamento. • Se o problema persistir, instale uma placa gráfica que você sabe que funciona e reinicie o computador. • Se o problema persistir ou se o computador tiver uma placa gráfica integrada, entre em contato com a Dell. Para obter informações sobre como entrar em contato com a Dell, consulte o <i>Guia do usuário</i> on-line.
	Ocorreu uma possível falha na unidade de disquete ou no disco rígido.	Encaixe novamente todos os cabos de dados e de força e reinicialize o computador.
	Ocorreu uma possível falha da USB.	Reinstale todos os dispositivos USB, verifique as conexões dos cabos e reinicie o computador.
	Nenhum módulo de memória foi detectado.	<ul style="list-style-type: none"> • Se você tiver um módulo de memória instalado, reinstale-o e reinicie o computador. Para obter informações sobre como reinstalar módulos de memória, consulte o <i>Guia do usuário</i> on-line. • Se você tiver dois ou mais módulos de memória instalados, remova-os, reinstale um módulo e, em seguida, reinicie o computador. Se o computador iniciar normalmente, reinstale mais um módulo. Continue até identificar o módulo defeituoso ou até que todos os módulos reinstalados não apresentem mais erro. • Se disponíveis, instale módulos de memória que estejam funcionando corretamente e que sejam do mesmo tipo. • Se o problema persistir, entre em contato com a Dell. Para obter informações sobre como entrar em contato com a Dell, consulte o <i>Guia do usuário</i> on-line.

Padrão de luz	Descrição do problema	Solução sugerida
	Os módulos de memória foram detectados, mas existe um erro de configuração ou de compatibilidade.	<ul style="list-style-type: none"> • Verifique se não existe algum requisito especial para a colocação do módulo de memória ou do conector de memória. • Verifique se os módulos de memória que você está instalando são compatíveis com o computador. • Se o problema persistir, entre em contato com a Dell. Para obter informações sobre como entrar em contato com a Dell, consulte o <i>Guia do usuário</i> on-line.
	Ocorreu alguma outra falha.	<ul style="list-style-type: none"> • Certifique-se de que os cabos entre a placa de sistema e as unidades de disco rígido, CD e DVD estão conectados corretamente. • Verifique a mensagem do computador que aparece na tela do monitor. • Se o problema persistir, entre em contato com a Dell. Para obter informações sobre como entrar em contato com a Dell, consulte o <i>Guia do usuário</i> on-line.
	O computador está em uma condição de operação normal depois de POST.	Nenhuma

Códigos de bipe

Seu computador poderá emitir uma série de bipes durante a inicialização se o monitor não puder mostrar erros ou problemas. Essa série de bipes, chamada código de bipes, identifica algum problema. Um possível código de bipe (código 1-3-1) consiste em um bipe, uma seqüência rápida de três bipes e, em seguida, um bipe. Esse código de bipe informa se o computador encontrou algum problema de memória.

Se o computador emitir bipes durante a inicialização:

- 1 Anote o código de bipe.
- 2 Consulte “Dell Diagnostics”, na página 55 para identificar uma causa mais séria.
- 3 Entre em contato com a Dell para obter assistência técnica. Para obter informações sobre como entrar em contato com a Dell, consulte o *Guia do usuário* on-line.

Código	Causa	Código	Causa
1-1-2	Falha no registro do microprocessador	3-1-4	Falha no registro da máscara de interrupção escravo
1-1-3	Falha na leitura/gravação da memória NVRAM	3-2-2	Falha no carregamento do vetor de interrupção
1-1-4	Falha no checksum da ROM do BIOS	3-2-4	Falha no teste do controlador do teclado
1-2-1	Falha no temporizador de intervalo programável	3-3-1	Perda de energia na NVRAM
1-2-2	Falha na inicialização do DMA	3-3-2	Configuração inválida da memória NVRAM
1-2-3	Falha na gravação/leitura do registro de página do DMA	3-3-4	Falha no teste da memória de vídeo
1-3	Falha no teste da memória de vídeo	3-4-1	Falha na inicialização da tela
1-3-1 a 2-4-4	A memória não está sendo corretamente identificada ou usada	3-4-2	Falha na reconstituição da tela
3-1-1	Falha no registro escravo de DMA	3-4-3	Falha em procurar pela ROM do vídeo
3-1-2	Falha no registro mestre de DMA	4-2-1	Sem marcação de tempo
3-1-3	Falha no registro da máscara de interrupção mestre	4-2-2	Falha ao desligar
4-2-3	Falha no gate A20	4-4-1	Falha no teste da porta paralela ou serial
4-2-4	Interrupção inesperada no modo protegido	4-4-2	Falha na descompressão do código para memória sombreada
4-3-1	Falha na memória acima do endereço 0FFFFh	4-4-3	Falha no teste do co-processador matemático
4-3-3	Falha no contador 2 de chip de temporizador	4-4-4	Falha no teste do cache
4-3-4	O relógio parou		

Como executar o programa de diagnóstico do disco rígido IDE Dell™

O Dell IDE Hard Drive Diagnostics é um utilitário que testa o disco rígido para solucionar problemas ou confirmar uma falha do disco rígido.

- 1** Ligue o computador (se já estiver ligado, reinicialize-o).
- 2** Quando a linha F2= Setup aparecer no canto superior direito da tela, pressione <Ctrl><Alt><d>.
- 3** Siga as instruções da tela.

Se o programa indicar que houve uma falha, consulte “Problemas de disco rígido” na seção “Como solucionar problemas” do *Guia do usuário* online.

Como solucionar incompatibilidades de software e hardware

Se algum dispositivo não for detectado durante a instalação do sistema operacional ou for detectado mas incorretamente configurado, você poderá usar o Solucionador de problemas de hardware para resolver a incompatibilidade. No sistema operacional Microsoft® Windows® 2000, você pode também usar o Gerenciador de dispositivos para solucionar problemas de incompatibilidade.

Windows XP

Para resolver incompatibilidades usando o Solucionador de problemas de hardware:

- 1 Clique no botão **Iniciar** e em **Ajuda e suporte**.
- 2 Digite `hardware troubleshooter` (solucionador de problemas do hardware) no campo **Pesquisar** e clique na seta para iniciar a pesquisa.
- 3 Clique em **Solucionador de problemas de hardware** na lista **Resultados da pesquisa**.
- 4 Na lista **Solucionador de problemas de hardware**, clique em **Resolver um conflito de hardware em meu computador** e em **Avançar**.

Windows 2000

Para resolver problemas de incompatibilidade utilizando o Gerenciador de dispositivos:

- 1 Clique no botão **Iniciar**, aponte para **Configurações** e clique em **Painel de controle**.
- 2 Na janela **Painel de controle**, clique duas vezes em **Sistema**.
- 3 Clique na guia **Hardware**.
- 4 Clique em **Gerenciador de dispositivos**.
- 5 Clique em **Exibir** e, em seguida, clique em **Recursos por conexão**.
- 6 Clique duas vezes em **Solicitação de interrupção (IRQ)**.

Os dispositivos configurados incorretamente são identificados por um ponto de exclamação amarelo (!) ou por um X vermelho se o dispositivo estiver desativado.

- 7 Clique duas vezes em qualquer dispositivo marcado com um ponto de exclamação para exibir a janela **Propriedades**.

A área de status **Dispositivo** da janela **Propriedades** mostra as placas ou dispositivos que precisam ser reconfigurados.

- 8 Reconfigure os dispositivos ou remova-os do Gerenciador de dispositivos. Consulte a documentação fornecida com o dispositivo para obter informações sobre como configurá-lo.

Para resolver incompatibilidades usando o Solucionador de problemas de hardware:

- 1 Clique no botão **Iniciar** e, em seguida, clique em **Ajuda**.
- 2 Clique em **Solução de problemas e manutenção** na guia **Conteúdo**, clique em **Soluções de problemas do Windows 2000** e clique em **Hardware**.

Na lista **Solucionador de problemas de hardware**, clique em **Preciso resolver um conflito de hardware no meu computador** e, em seguida, clique em **Avançar**.

Como usar a Restauração do sistema do Microsoft® Windows® XP

O sistema operacional Microsoft® Windows® XP contém o recurso “Restauração do sistema” para que você possa restaurar o estado operacional anterior do computador sem afetar arquivos de dados, se as alterações de hardware, software ou outras configurações do sistema tiverem deixado o computador em um estado operacional indesejado. Consulte o Centro de ajuda e suporte para obter informações sobre como usar a restauração do sistema.



AVISO: Faça backups regulares dos arquivos de dados. A restauração do sistema não monitora nem recupera arquivos de dados.

Criação de pontos de restauração

- 1 Clique no botão **Iniciar** e em **Ajuda e suporte**.
- 2 Clique em **Restauração do sistema**.
- 3 Siga as instruções da tela.

Restauração do computador a um estado operacional anterior



AVISO: Antes de restaurar o computador a um estado operacional anterior, salve e feche todos os arquivos e programas que estiverem abertos. Não altere, nem abra ou apague qualquer arquivo ou programa enquanto a restauração do sistema não tiver sido concluída.

- 1 Clique no botão **Iniciar**, aponte para **Todos os programas** → **Acessórios** → **Ferramentas do sistema** e clique em **Restauração do sistema**.
- 2 Verifique se a opção **Restaurar meu computador para um estado anterior** está selecionada e clique em **Avançar**.
- 3 Clique na data do calendário para a qual você quer restaurar seu computador.

A tela **Selecionar um ponto de restauração** contém um calendário que permite que você veja e selecione os pontos de restauração. Todas as datas do calendário com pontos de restauração disponíveis são mostradas em negrito.

- 4 Selecione um ponto de restauração e clique em **Avançar**.

Se a data de calendário só tiver um ponto de restauração, esse ponto será selecionado automaticamente. Se houver dois ou mais pontos de restauração disponíveis, clique no ponto que você quiser usar.

- 5 Clique em **Avançar**.

A tela **Restauração concluída** aparecerá quando o recurso de restauração do sistema concluir a coleta de dados e o computador será reinicializado.

- 6 Após a reinicialização do computador, clique em **OK**.

Para alterar o ponto de restauração, pode-se repetir as etapas usando um ponto de restauração diferente ou desfazer a restauração.

Desfazer a última restauração do sistema



AVISO: Antes de desfazer a última restauração do sistema, salve e feche todos os arquivos e programas que estiverem abertos. Não altere, nem abra ou apague qualquer arquivo ou programa enquanto a restauração do sistema não tiver sido concluída.

- 1 Clique no botão **Iniciar**, aponte para **Todos os programas**→ **Acessórios**→ **Ferramentas do sistema** e clique em **Restauração do sistema**.
- 2 Clique em **Desfazer a última restauração** e em **Avançar**.
- 3 Clique em **Avançar**.
A tela **Restauração do sistema** aparece e o computador é reiniciado.
- 4 Após a reinicialização do computador, clique em **OK**.

Como ativar o recurso Restauração do sistema

Se você reinstalar o Windows XP com menos de 200 MB de espaço livre em disco, a Restauração do sistema será desativada automaticamente. Para confirmar se o recurso está ativado:

- 1 Clique no botão **Iniciar** e em **Painel de controle**.
- 2 Clique em **Desempenho e manutenção**.
- 3 Clique em **Sistema**.
- 4 Clique na guia **Restauração do sistema**.
- 5 Verifique se a opção **Desativar restauração do sistema** está desmarcada.

Como reinstalar o Microsoft® Windows® XP

Antes de começar

Se você estiver considerando a reinstalação do sistema operacional Windows XP para corrigir um problema com um driver instalado recentemente, tente usar primeiro o recurso Reversão de driver de dispositivo do Windows XP. Se o recurso 'Reversão de driver de dispositivo' não resolver o problema, use o recurso 'Restaurar sistema' para retornar o sistema operacional ao estado em que se encontrava antes da instalação do novo driver.



AVISO: Antes de executar a instalação, faça backup de todos os arquivos de dados de seu disco rígido principal. Em configurações convencionais de disco rígido, o disco rígido principal é o primeiro a ser detectado pelo computador.

Para reinstalar o Windows XP, são necessários os seguintes itens:

- CD do *sistema operacional* da Dell™
- CD *Dell Drivers and Utilities* (Drivers e utilitários)



NOTA: O *CD Drivers and Utilities* (Drivers e utilitários) contém drivers que foram instalados durante a montagem do computador. Use o *CD Drivers and Utilities* (Drivers e utilitários) para carregar qualquer driver obrigatório, inclusive os drivers necessários se o computador tiver um controlador RAID.

Como reinstalar o Windows XP



AVISO: Você precisa usar o Service Pack 1 do Windows XP ou uma versão mais recente ao reinstalar o Windows XP.

Para reinstalar o Windows XP, execute todos os procedimentos das seções a seguir, na ordem em que eles aparecem.

O processo de reinstalação pode demorar de 1 a 2 horas. Após a reinstalação do sistema operacional, também será necessário reinstalar os drivers de dispositivos, o programa de proteção contra vírus e outros softwares.



AVISO: O CD do *sistema operacional* fornece opções para a reinstalação do WindowsXP. As opções podem sobrescrever arquivos e possivelmente afetar programas instalados na unidade de disco rígido. Portanto, não reinstale o Windows XP a menos que um representante de suporte técnico da Dell instrua-o a fazê-lo.



AVISO: Para evitar conflitos com o Windows XP, desative qualquer software antivírus instalado no computador antes de reinstalar o Windows XP. Consulte a documentação do software para obter instruções.

Como inicializar a partir do CD do sistema operacional

- 1 Salve e feche os arquivos abertos e saia dos programas abertos.
- 2 Insira o CD do *Sistema operacional*. Clique em **Sair** se a mensagem de instalação do Windows XP aparecer.
- 3 Reinicialize o computador.
- 4 Pressione <F12> imediatamente após o logotipo da DELL™ aparecer.
Se o logotipo do sistema operacional aparecer, aguarde até que a área de trabalho do Windows seja mostrada e, em seguida, desligue o computador e tente novamente.
- 5 Pressione as teclas de seta para selecionar **CD-ROM** e pressione <Enter>.
- 6 Quando a mensagem **Pressione qualquer tecla para inicializar do CD** aparecer, pressione qualquer tecla.

Instalação do Windows XP

- 1 Quando a tela **Instalação do Windows XP** aparecer, pressione <Enter> para selecionar **Para instalar o Windows agora**.
- 2 Leia as informações na tela **Contrato de licença do Microsoft Windows** e pressione <F8> para aceitar o contrato de licença.
- 3 Se o seu computador já tiver o Windows XP instalado e você quiser recuperar os dados atuais do Windows, digite r para selecionar a opção de reparo e remova o CD.
- 4 Se você quer instalar uma nova cópia do Windows XP, pressione <Esc> para selecionar essa opção.
- 5 Pressione <Enter> para selecionar a partição destacada (recomendável) e siga as instruções da tela.

A tela **Instalação do Windows XP** aparece e o sistema operacional começa a copiar os arquivos e a instalar os dispositivos. O computador será reiniciado automaticamente várias vezes.

 **NOTA:** O tempo necessário para concluir a instalação depende do tamanho da unidade de disco rígido e da velocidade do computador.

 **AVISO:** Não pressione nenhuma tecla quando a seguinte mensagem aparecer: Pressione qualquer tecla para inicializar do CD.

- 6 Quando a tela **Opções regionais e de idioma** aparecer, selecione as configurações de sua localidade e clique em **Avançar**.
- 7 Digite seu nome e o nome da sua empresa (opcional) na tela **Personalizar o software** e clique em **Avançar**.
- 8 Na janela **Nome do computador e senha do administrador**, digite um nome para o computador (ou aceite o nome fornecido) e uma senha e depois clique em **Avançar**.
- 9 Se a tela **Informações de discagem do modem** aparecer, digite as informações solicitadas e clique em **Avançar**.
- 10 Digite a data, a hora e o fuso horário na janela **Configurações de data e hora** e clique em **Avançar**.
- 11 Se a tela **Configurações de rede** aparecer, clique em **Típica** e em **Avançar**.
- 12 Se você estiver reinstalando o Windows XP Professional e for solicitado a fornecer mais informações referentes à configuração de rede, digite as suas seleções. Se não tiver certeza sobre suas configurações, aceite as seleções padrão.
O Windows XP instala os componentes do sistema operacional e configura o computador. O computador será reiniciado automaticamente.

 **AVISO:** Não pressione nenhuma tecla quando a seguinte mensagem aparecer: Pressione qualquer tecla para inicializar o computador a partir do CD.

- 13 Quando a tela **Bem-vindo ao Microsoft** aparecer, clique em **Avançar**.

- 14 Quando a mensagem *Como este computador se conectará à Internet?* aparecer, clique em **Ignorar**.
- 15 Quando a tela **Pronto para se registrar junto à Microsoft?** aparecer, selecione **Não, não neste momento** e clique em **Avançar**.
- 16 Quando a tela **Quem usará este computador?** aparecer, você poderá digitar até cinco usuários.
- 17 Clique em **Avançar**.
- 18 Clique em **Concluir** para concluir a instalação e remova o CD.
- 19 Reinstalar os drivers corretos com o *CD Drivers and Utilities* (Drivers e utilitários).
- 20 Reinstale o software antivírus que tenha sido instalado no computador.
- 21 Reinstale os seus programas.

 **NOTA:** Para reinstalar e ativar os programas do conjunto Microsoft Office ou Microsoft Works, você precisa do número de chave do produto, localizado na parte traseira da capa do CD do Microsoft Office Suite ou Microsoft Works.

Como utilizar o CD Drivers and Utilities (Drivers e utilitários)

 **NOTA:** O CD Drivers and Utilities (ResourceCD) é opcional e, portanto, pode não ser entregue com todos os computadores.

Para usar o CD *Drivers and Utilities* (Drivers e utilitários), também conhecido como ResourceCD, com sistemas operacionais Windows:

 **NOTA:** Para acessar os drivers de dispositivos e a documentação do usuário, use o CD *Drivers and Utilities* (Drivers e utilitários) durante a execução do Windows.

- 1 Ligue o computador e deixe que ele inicialize a área de trabalho do Windows.
- 2 Insira o CD *Drivers and Utilities* (Drivers e utilitários) na unidade de CD.

Se você estiver usando o CD *Drivers and Utilities* (Drivers e utilitários) pela primeira vez neste computador, a janela **ResourceCD Installation** (Instalação do ResourceCD) irá se abrir para lhe informar que o CD *Drivers and Utilities* está prestes a começar a instalação.

- 3 Clique em **OK** para continuar.
Para concluir a instalação, responda aos avisos exibidos pelo programa de instalação.
- 4 Clique em **Avançar** na tela **Welcome Dell System Owner** (Bem-vindo, proprietário de sistema da Dell).
- 5 Escolha as opções apropriadas para **System Model** (Modelo de sistema), **Operating System** (Sistema operacional), **Device Type** (Tipo de dispositivo), e **Topic** (Tópico).

Drivers para o computador

Para ver uma lista de drivers de dispositivos do computador:

- 1** Clique em **My Drivers** (Meus drivers) no menu suspenso **Topic** (Tópico).
O CD *Drivers and Utilities* (Drivers e utilitários) (opcional) examina o hardware e sistema operacional do computador e, em seguida, a tela mostra uma lista de drivers de dispositivos para a configuração do seu sistema.
- 2** Clique no driver correto e siga as instruções para fazer download do driver para o computador.

Para ver todos os drivers disponíveis para o seu computador, clique em **Drivers** no menu suspenso **Tópico** (Tópico).

Índice remissivo

C

- CD
 - sistema operacional, 42
- CD de drivers e utilitários, 41
- CD do sistema operacional, 42
- Centro de ajuda e suporte, 42
- códigos de bipe, 62
- computador
 - códigos de bipe, 62
 - restaurar ao estado operacional anterior, 65
- conflitos
 - incompatibilidades de software e hardware, 64
- conflitos de IRQ, 64

D

- Dell
 - site de suporte, 42
 - site Premier Support, 42
- Dell Diagnostics, 55
- diagnóstico
 - CD de drivers e utilitários, 41
- diagnósticos
 - códigos de bipe, 62
 - Dell, 55
 - luzes, 58-59

- documentação
 - dispositivo, 41
 - encontrar, 41
 - Guia do usuário, 41
 - on-line, 42
 - referência rápida, 41
 - ResourceCD, 41

- drivers
 - reinstalar, 41

E

- etiqueta de serviço, 41

G

- gerenciador de dispositivos, 64
- Guia do usuário, 41

H

- har, 64
- hardware
 - códigos de bipe, 62
 - Dell Diagnostics, 55

L

- luz de alimentação, 58
- luzes, 58
 - diagnóstico, 58-59
 - parte frontal do computador, 58
 - parte traseira do computador, 59
- luzes de diagnóstico, 58-59
- luzes do sistema, 58

M

- mensagens de erro
 - códigos de bipe, 62
 - luzes de diagnóstico, 58-59

P

- pode, 58
- porta
 - recolocação, 47
- problemas
 - códigos de bipe, 62
 - Dell Diagnostics, 55
 - luzes de diagnóstico, 58-59
 - restaurar computador ao estado operacional anterior, 65

R

- reinstalar
 - drivers, 41
 - Windows XP, 66
- ResourceCD
 - Dell Diagnostics, 55
- restauração do sistema, 65
- rótulo do Microsoft Windows, 41
- rótulos
 - etiqueta de serviço, 41
 - Microsoft Windows, 41

S

- Sistema operacional
 - CD, 42
 - Guia de instalação, 42
- sistema operacional
 - reinstalar o Windows XP, 66
- solução de problemas
 - Centro de ajuda e suporte, 42
 - conflitos, 64
 - Dell Diagnostics, 55
 - luzes de diagnóstico, 58-59
 - restaurar computador ao estado operacional anterior, 65
 - Solucionador de problemas de hardware, 64

T

- tampa
 - abrir, 49

W

- Windows 2000
 - gerenciador de dispositivos, 64
 - solucionador de problemas de hardware, 64
- Windows XP
 - Centro de ajuda e suporte, 42
 - reinstalar, 66
 - restauração do sistema, 65
 - solucionar problemas de hardware, 64

Dell™ OptiPlex™ GX280

Guía de referencia rápida

Notas, Avisos y Precauciones



NOTA: Una NOTA indica información importante que le ayuda a hacer un mejor uso del equipo.



AVISO: Un AVISO le indica la posibilidad de que el hardware sufra daños potenciales o de pérdida de datos y le explica cómo evitar el problema.



PRECAUCIÓN: Una PRECAUCIÓN indica la posibilidad de sufrir daños materiales o personales, e incluso peligro de muerte.

Si ha adquirido un equipo Dell™ Serie n, todas las referencias que aparecen en este documento relativas a los sistemas operativos de Microsoft® Windows® no son aplicables.

La *Guía de referencia rápida*, el CD *Drivers and Utilities* y los soportes del sistema operativo son opcionales y, como tales, es posible que no se entreguen con todos los equipos.

La información contenida en este documento puede modificarse sin previo aviso.

© 2004 Dell Inc. Todos los derechos reservados.

Queda estrictamente prohibido realizar cualquier tipo de reproducción sin el consentimiento por escrito de Dell Inc.

Marcas comerciales utilizadas en este texto: *Dell*, *OptiPlex* y el logotipo de *DELL* son marcas comerciales de Dell Inc.; *Microsoft* y *Windows* son marcas comerciales registradas de Microsoft Corporation.

Este documento puede incluir otras comerciales y nombres comerciales para referirse a las entidades que son propietarias de los mismos o a sus productos. Dell Inc. renuncia a cualquier interés sobre la propiedad de marcas y nombres comerciales que no sean los suyos.



Modelos DHP, DHS, DCNE, DHM, DCSM

Septiembre de 2004 N/P K7821 Rev. A00

Contenido

Localización de información de su equipo	77
Vista anterior y posterior	79
Equipo de formato pequeño	79
Equipo de sobremesa pequeño	80
Equipo de sobremesa	81
Equipo de minitorre pequeño	82
Equipo de minitorre	84
Cómo abrir la cubierta del equipo	85
Equipos de formato pequeño, equipos de sobremesa pequeños y equipos minitorre pequeños	85
Equipos de sobremesa y de minitorre	85
Interior de su equipo	86
Equipo de formato pequeño	86
Equipo de sobremesa pequeño	86
Equipo de sobremesa	87
Equipo de minitorre pequeño	87
Equipo de minitorre	88
Configuración del equipo	88
Solución de problemas	91
Dell Diagnostics	91
Indicadores del sistema	94
Luces de diagnóstico	95
Códigos de sonido	98
Ejecución de los diagnósticos de disco duro IDE de Dell™	99
Cómo resolver incompatibilidades de software y hardware	100
Cómo utilizar la función Restaurar sistema de Microsoft® Windows® XP	101
Cómo volver a instalar Microsoft® Windows® XP	102
Uso del CD Drivers and Utilities (Controladores y utilidades)	105
Índice	107

Localización de información de su equipo

¿Qué busca?	Aquí lo encontrará
<ul style="list-style-type: none">• Un programa de diagnóstico para mi equipo• Controladores para mi equipo• La documentación de mi equipo• La documentación de mi dispositivo• Software del sistema de escritorio (DSS)	<p>CD Drivers and Utilities (también conocido como ResourceCD)</p>  <p>La documentación y los controladores ya están instalados en su equipo. Puede utilizar el CD para volver a instalar los controladores, ejecutar los Dell Diagnostics o acceder a la documentación.</p> <p>NOTA: El CD denominado <i>Drivers and Utilities</i> (Controladores y utilidades) es opcional y es posible que no se entregue con todos los equipos.</p> <p>El CD puede incluir archivos “readme” con actualizaciones de última hora sobre los cambios técnicos del equipo o material de consulta destinado a los técnicos o usuarios avanzados.</p>
<ul style="list-style-type: none">• Actualizaciones y parches del sistema operativo	<p>Software del sistema de escritorio (DSS)</p> <p>Se encuentra en el CD denominado <i>Drivers and Utilities</i> y el sitio web Dell Support en support.dell.com.</p>
<ul style="list-style-type: none">• Términos y condiciones• Información sobre la garantía• Instrucciones de seguridad• Información reglamentaria• Información ergonómica• Contrato de licencia de usuario final	<p>Guía de información del producto</p> 
<ul style="list-style-type: none">• Cómo extraer y cambiar piezas• Especificaciones técnicas• Cómo configurar los parámetros del sistema• Cómo detectar y solucionar problemas	<p>Guía del usuario Dell™ OptiPlex™</p> <p>Centro de ayuda y soporte técnico de <i>Microsoft® Windows® XP</i></p> <ol style="list-style-type: none">1 Haga clic en el botón Inicio y, a continuación, haga clic en Ayuda y soporte técnico.2 Haga clic en Guías del usuario y del sistema y en Guías del usuario.
<ul style="list-style-type: none">• Etiqueta de servicio y código de servicio rápido• Etiqueta de Licencia de Microsoft Windows	 <p>Etiqueta de servicio y licencia de Microsoft Windows</p> <p>Estas etiquetas se incluyen en el equipo.</p> <ul style="list-style-type: none">• Utilice la etiqueta de servicio para identificar el equipo cuando utilice support.dell.com o póngase en contacto con el servicio de asistencia técnica. <ul style="list-style-type: none">• Introduzca el Express Service Code (código de servicio rápido) para dirigir su llamada cuando se ponga en contacto con el servicio de asistencia técnica. El código de servicio rápido no está disponible en todos los países.

¿Qué busca?	Aquí lo encontrará
<ul style="list-style-type: none"> • Los últimos controladores para mi equipo • Respuestas a las preguntas sobre la asistencia y el servicio técnico • Debates en línea con otros usuarios y con el soporte técnico • Documentación de mi equipo 	<p>Sitio web Dell Support — support.dell.com</p> <p>NOTA: Seleccione su región para ver el sitio web de asistencia adecuado.</p> <p>El sitio web Dell Support ofrece muchas herramientas en línea, como:</p> <ul style="list-style-type: none"> • Solución de problemas — Sugerencias y consejos, artículos de técnicos y cursos en línea • Actualizaciones — Información de actualización para componentes, como la memoria, la unidad de disco duro y el sistema operativo • Servicios y garantías — Información de contacto, así como información sobre el estado de los pedidos, la garantía y las reparaciones • Descargas — Controladores, revisiones y actualizaciones de software • Guías del usuario — Información sobre el equipo y especificaciones de los productos
<ul style="list-style-type: none"> • Estado de las llamadas de servicio e historial de asistencia • Cuestiones técnicas importantes para mi equipo • Preguntas frecuentes • Descargas de archivos • Detalles sobre la configuración de mi equipo • Contrato de asistencia para mi equipo 	<p>Sitio web Dell Premier Support — premiersupport.dell.com</p> <p>El sitio web Dell Premier Support está personalizado para clientes corporativos, gubernamentales y del ámbito educativo. Es posible que este sitio web no esté disponible en todas las regiones.</p>
<ul style="list-style-type: none"> • Cómo utilizar Windows XP • Documentación del equipo • Documentación para los dispositivos (como, por ejemplo, un módem) 	<p>Centro de ayuda y soporte técnico de Windows</p> <ol style="list-style-type: none"> 1 Haga clic en el botón Inicio y seleccione Ayuda y soporte técnico. 2 Escriba una palabra o frase que describa el problema y, a continuación, haga clic en el icono de flecha. 3 Haga clic en el tema que describa el problema. 4 Siga las instrucciones que aparecen en pantalla.
<ul style="list-style-type: none"> • Cómo volver a instalar mi sistema operativo 	<p>CD del sistema operativo</p> <p>El sistema operativo ya está instalado en el equipo. Para volver a instalar el sistema operativo, utilice el CD del <i>sistema operativo</i>. Consulte la <i>Guía del usuario</i> de OptiPlex para obtener instrucciones.</p> <p>NOTA: Los soportes del sistema operativo son opcionales y es posible que no se entreguen con todos los equipos.</p>



Después de volver a instalar el sistema operativo, utilice el CD de controladores y utilidades (opcional) para volver a instalar los controladores de los dispositivos que se incluían con el equipo.

La clave del producto del sistema operativo se encuentra en el equipo.

NOTA: El color de su CD varía según el sistema operativo que haya solicitado.

¿Qué busca?	Aquí lo encontrará
<ul style="list-style-type: none"> • Información sobre el modelo reglamentario y tipo de chasis 	<ul style="list-style-type: none"> • DHP — Chasis de equipos de formato pequeño • DHS — Chasis de equipos de sobremesa pequeños • DCSM — Chasis de equipos de sobremesa • DHM — Chasis de minitorre vertical pequeño • DCNE — Chasis de torre vertical

Vista anterior y posterior

Equipo de formato pequeño

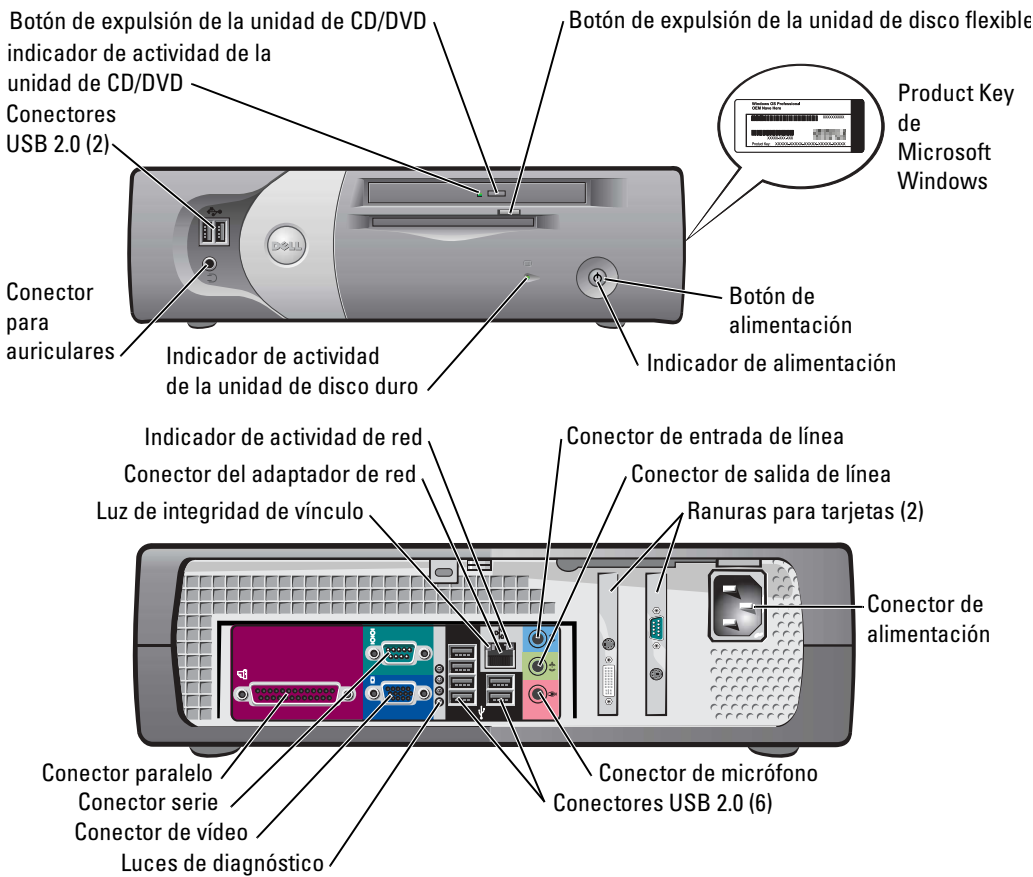

Equipo de sobremesa pequeño

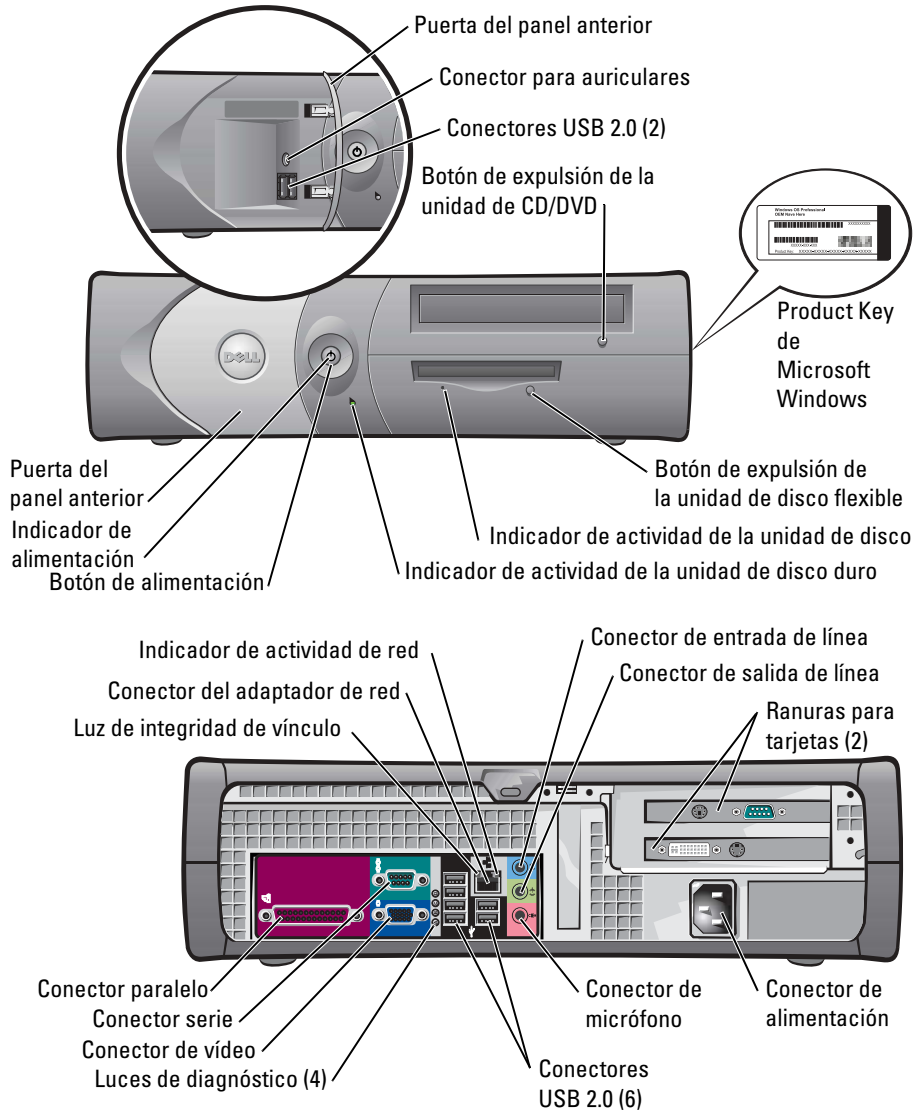

Equipo de sobremesa

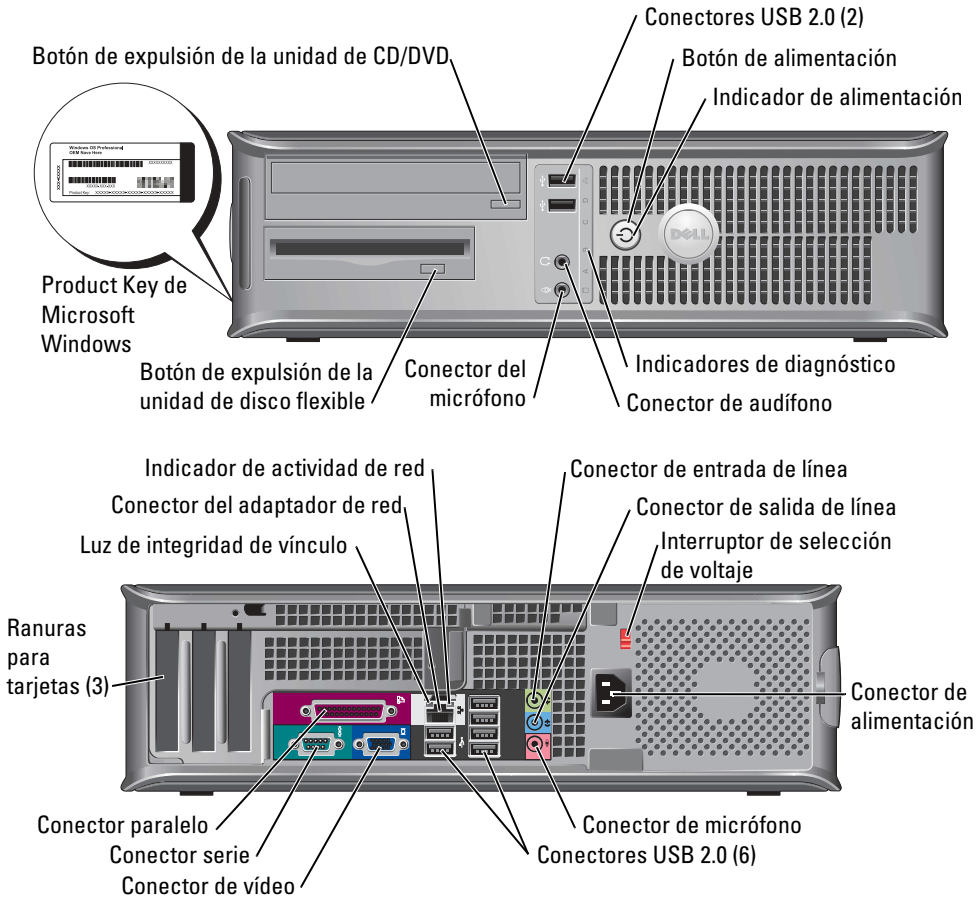

Equipo de minitorre pequeño

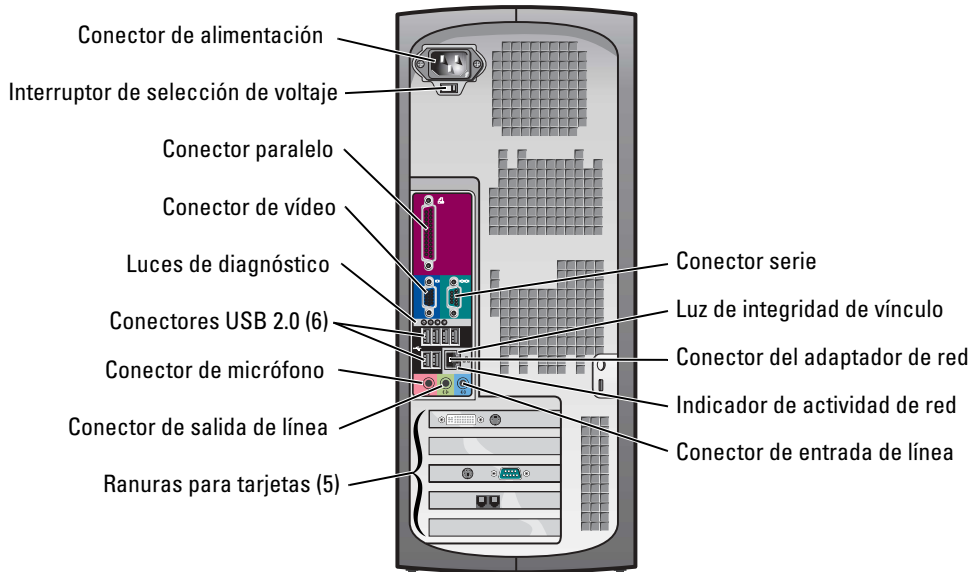
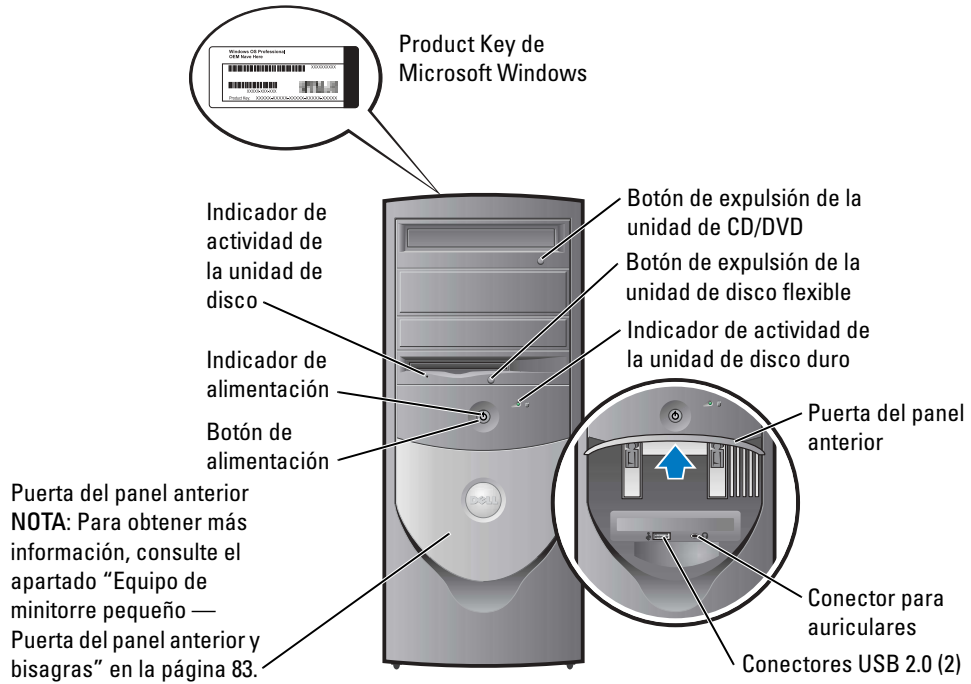

Equipo de minitorre pequeño — Puerta del panel anterior y bisagras

A fin de evitar daños en su equipo, la puerta del panel anterior está diseñada para “soltarse” si se levanta o se presiona demasiado.

⚠ PRECAUCIÓN: Antes de comenzar cualquiera de los procedimientos de esta sección, siga las instrucciones de seguridad que se encuentran en la *Guía de información del producto*.

Para volver a colocar la puerta del panel anterior:

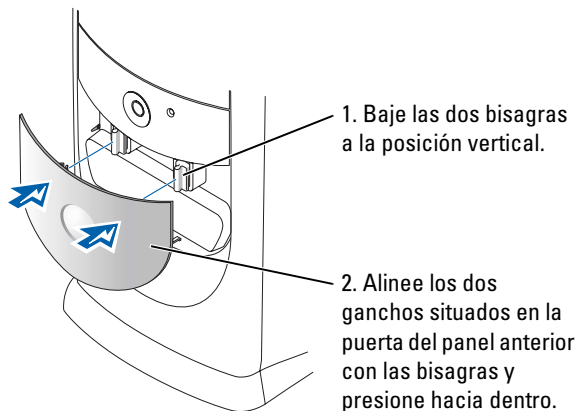

Para volver a colocar las bisagras, retire primero la puerta del panel anterior deslizando suavemente fuera de las dos bisagras:

1. Utilice los dedos para tirar de aquí con el fin de retirar el protector del panel anterior.

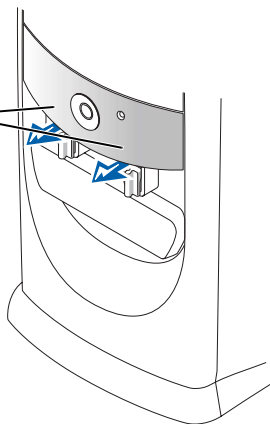

2. Levante las dos bisagras hasta una posición horizontal.

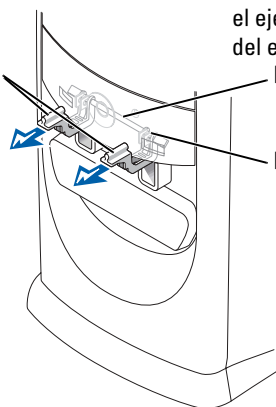

3. Mire a través de las dos ranuras de vista y alinee el eje con las dos ranuras del eje.

Eje
Ranura del eje

Equipo de minitorre

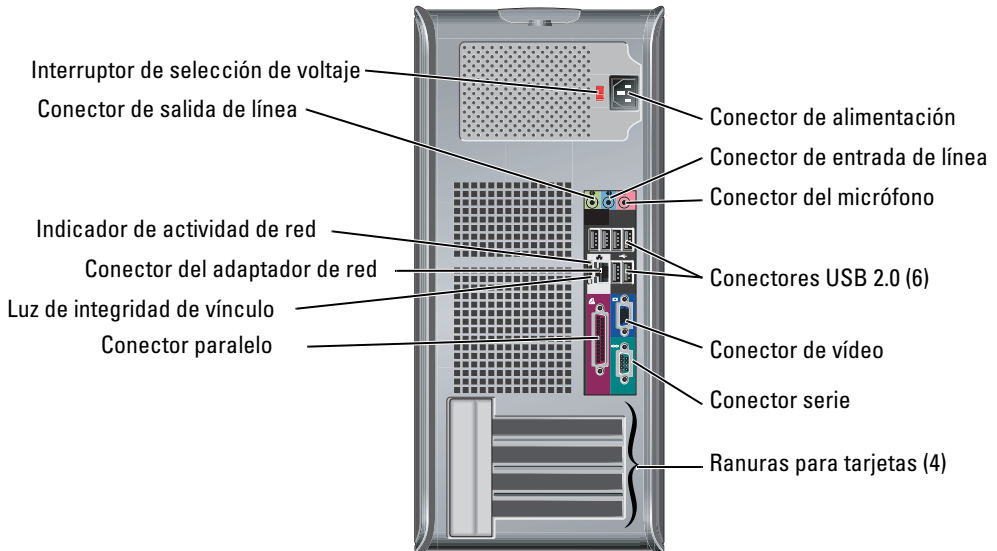
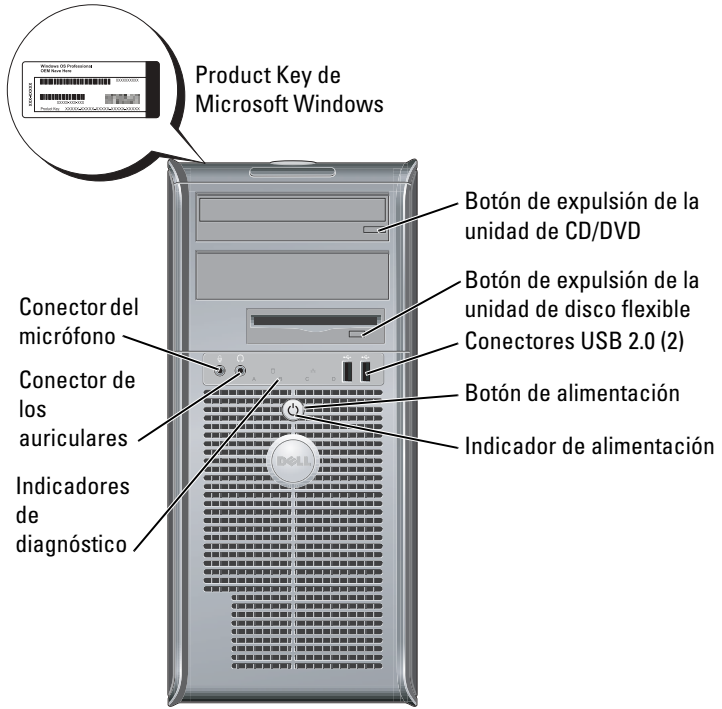

Cómo abrir la cubierta del equipo

 **PRECAUCIÓN:** Antes de comenzar cualquiera de los procedimientos de esta sección, siga las instrucciones de seguridad que se encuentran en la *Guía de información del producto*.

 **PRECAUCIÓN:** Para evitar una descarga eléctrica, desconecte siempre el ordenador de la toma eléctrica antes de abrir la cubierta.

Antes de abrir la cubierta, extraiga el candado si hay uno instalado en la parte posterior del equipo.

Equipos de formato pequeño, equipos de sobremesa pequeños y equipos minitorre pequeños

 **AVISO:** Asegúrese de que haya espacio suficiente para poder abrir la cubierta —como mínimo, 30 cm (1 pie) de superficie de escritorio.

- 1 Desmonte la base del equipo, si hay una instalada.
- 2 Localice los *dos* botones de liberación que se muestran en la ilustración. A continuación, presione los *dos* botones de liberación mientras levanta la cubierta.

 **AVISO:** Abra lentamente la cubierta para evitar que se dañen los cables.

- 3 Levante la parte posterior de la cubierta y gírela hacia la parte anterior del equipo.

 **NOTA:** Cuando abra el equipo minitorre pequeño, presione primero el botón de liberación situado en la parte derecha del equipo con una mano mientras tira hacia arriba de la parte superior de la cubierta con la otra mano y, a continuación, presione el botón de liberación situado en la parte izquierda del equipo con una mano mientras tira hacia arriba de la parte superior de la cubierta con la otra mano.

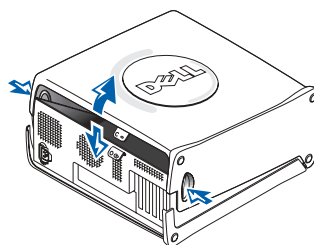
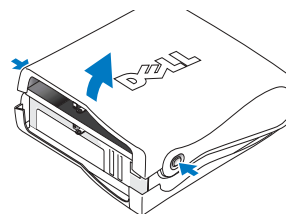

Equipos de sobremesa y de minitorre

Localice la palanca de liberación de la cubierta situada en la parte posterior del equipo y presione la palanca para soltar la cubierta.

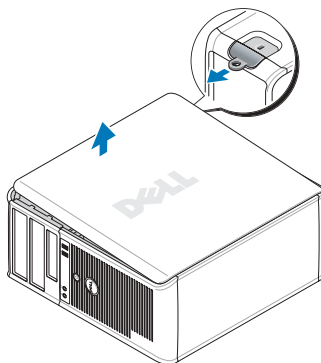
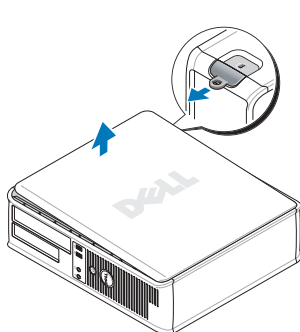

Interior de su equipo

Equipo de formato pequeño

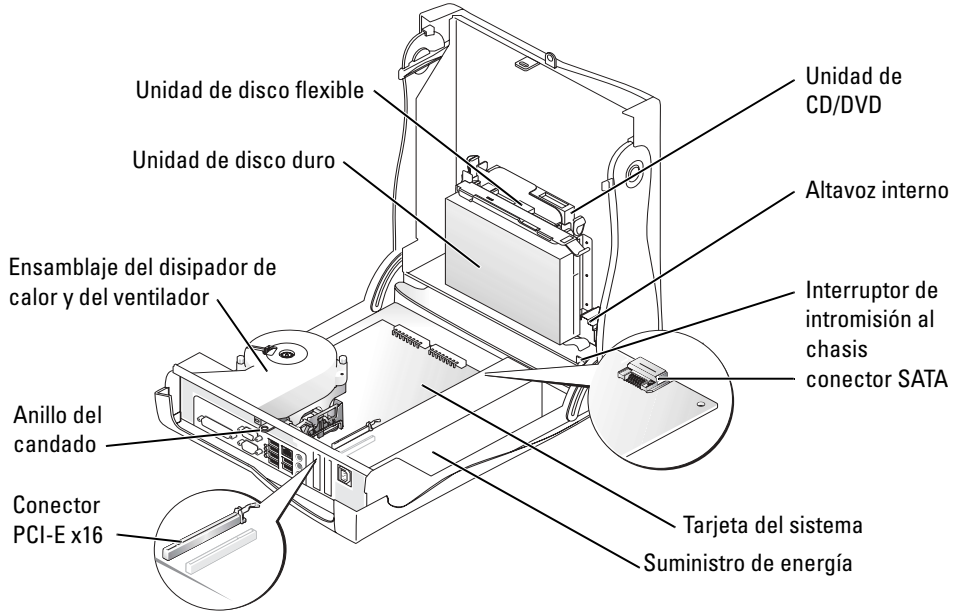

Equipo de sobremesa pequeño

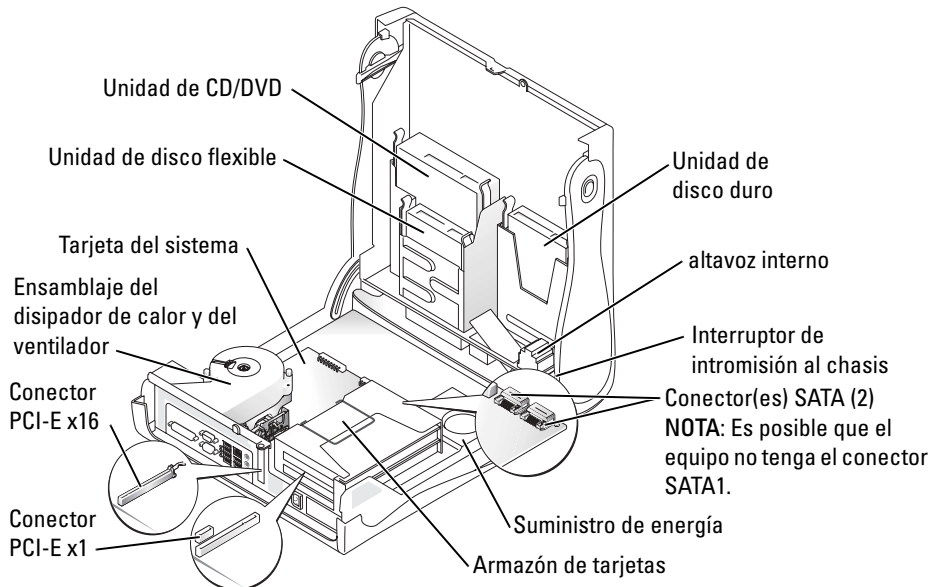

Equipo de sobremesa

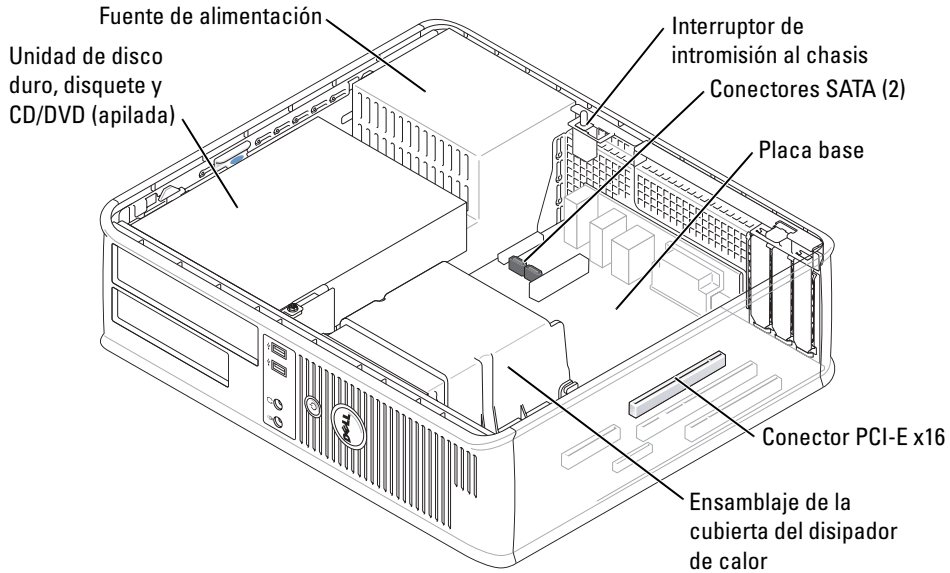

Equipo de minitorre pequeño

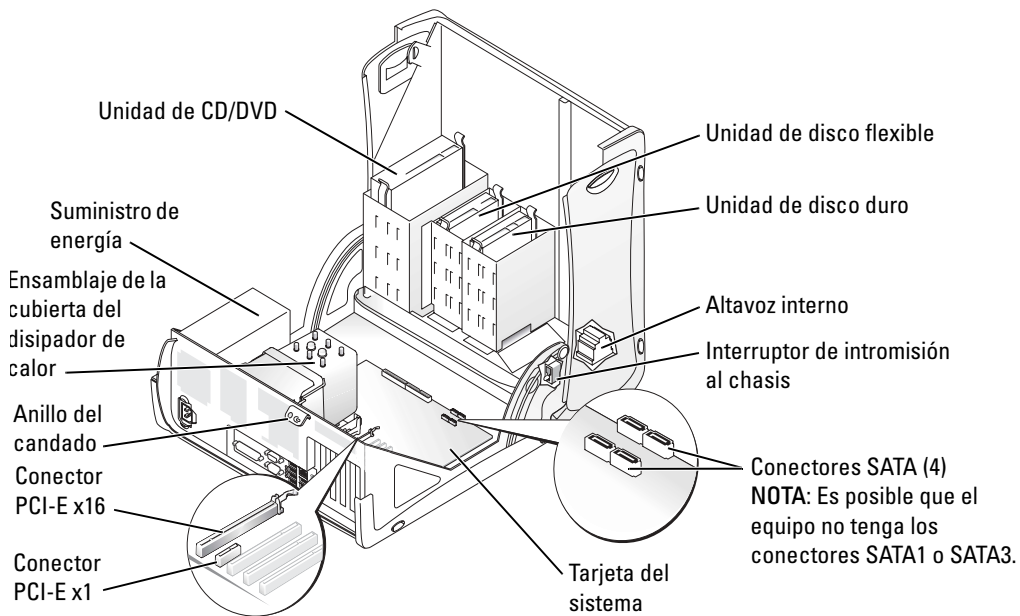

Equipo de minitorre

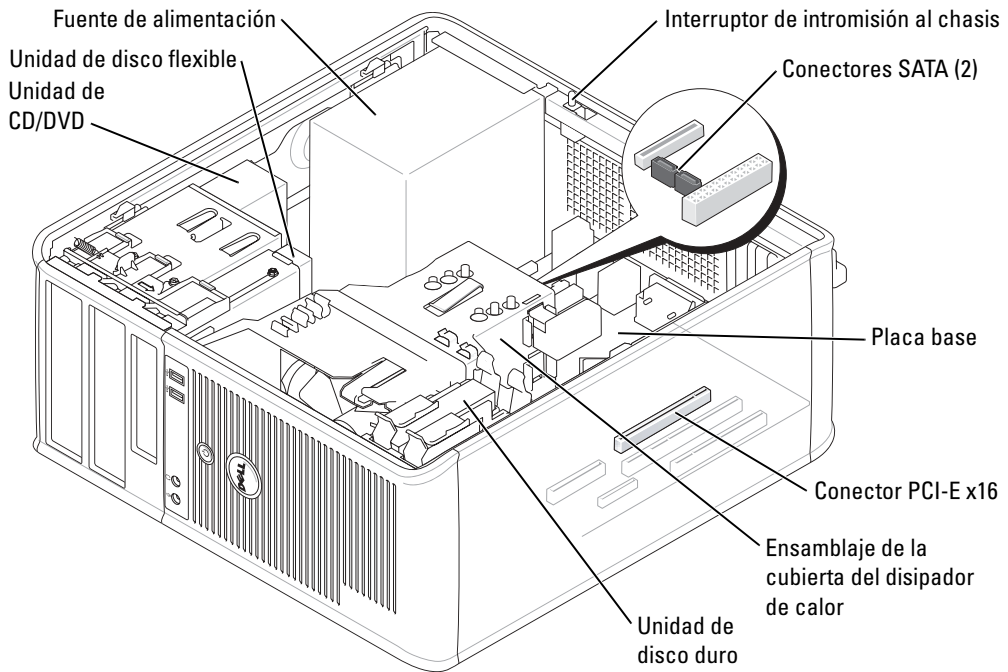

Configuración del equipo

⚠ PRECAUCIÓN: Antes de realizar cualquiera de los procedimientos de esta sección, siga las instrucciones de seguridad que se encuentran en la *Guía de información del producto*.

➡ AVISO: Si el equipo tiene instalada una tarjeta de expansión (como una tarjeta de módem), conecte el cable adecuado a la tarjeta, *no* al conector situado en el panel posterior.

Debe completar todos los pasos para configurar el equipo adecuadamente. Consulte las ilustraciones adecuadas que siguen a las instrucciones.

1 Conecte el teclado y el ratón.

➡ AVISO: No intente operar un ratón PS/2 y un ratón USB simultáneamente.

2 Conecte el módem o el cable de red.

Inserte el cable de red, no la línea telefónica, en el conector de red. Si tiene un módem opcional, conecte la línea telefónica al módem.

➡ AVISO: No conecte un cable de módem al adaptador de red. El voltaje de las comunicaciones telefónicas puede dañar el adaptador de red.

3 Conecte el monitor.

Alinee e inserte suavemente el cable del monitor para evitar que se doblen las patas del conector. Apriete los tornillos mariposa de los conectores del cable.

NOTA: En algunos monitores el conector de vídeo se encuentra debajo de la parte posterior de la pantalla. Consulte la documentación que se incluía con el monitor para ver las ubicaciones del conector.

4 Conecte los altavoces.

5 Conecte los cables de alimentación al equipo, monitor y dispositivos e inserte los otros extremos de los cables de alimentación a las tomas de alimentación eléctrica.

6 Verifique que el conmutador de selección de voltaje es la adecuada para su país.

El equipo tiene un interruptor de selección de voltaje manual. Los equipos con un interruptor de selección de voltaje en el panel posterior se deben ajustar manualmente para que funcionen con el voltaje de operación correcto.

AVISO: Con el fin de evitar dañar un equipo que tenga un interruptor de selección de voltaje manual, coloque dicho interruptor en la posición que más se parezca a la de la potencia de corriente alterna disponible en su área:

NOTA: Antes de instalar algún dispositivo o software no suministrados con el equipo, lea la documentación que se incluía con el dispositivo o software, o póngase en contacto con el proveedor para comprobar que el dispositivo o software es compatible con el equipo y el sistema operativo.

NOTA: El equipo puede diferir ligeramente de las siguientes ilustraciones de configuración.

Configurar el teclado y el ratón

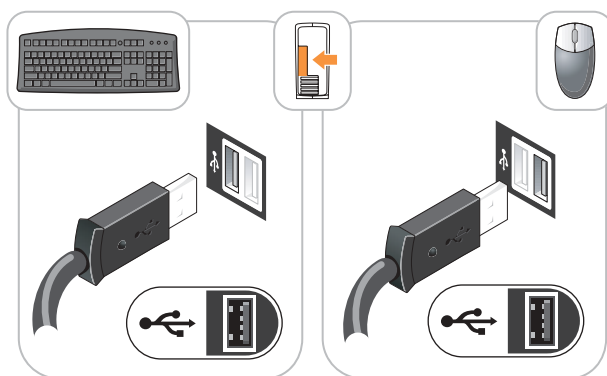

Configurar el monitor

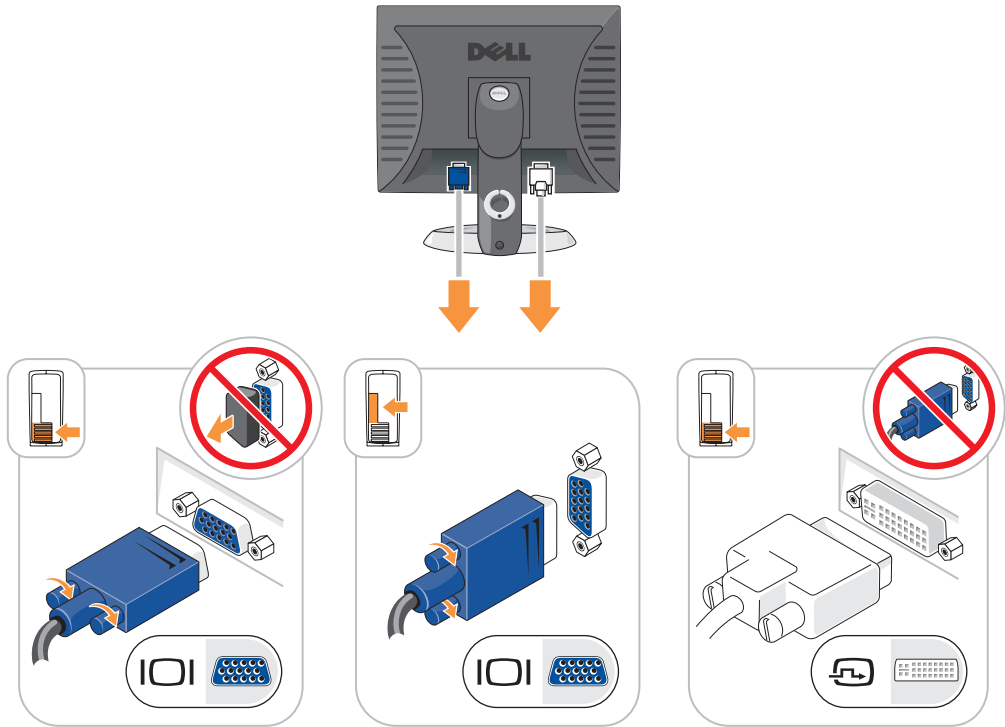

Conexiones de alimentación

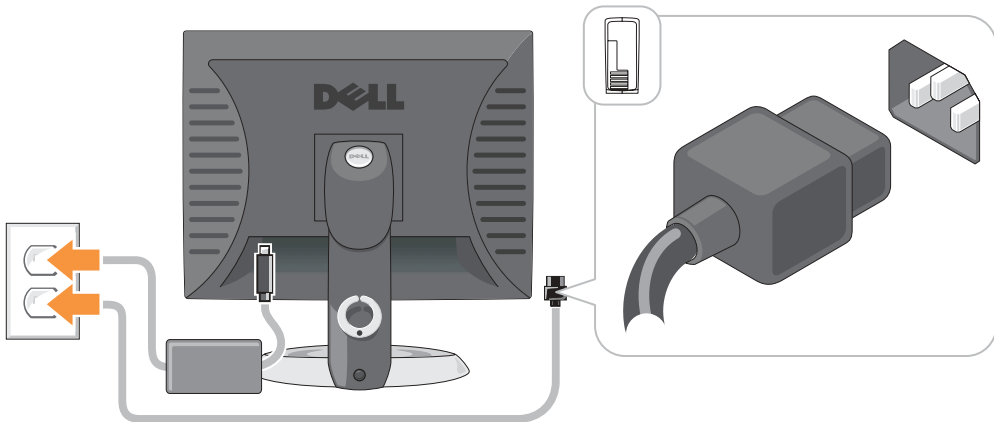

Solución de problemas

Dell proporciona una serie de herramientas para ayudarle en el caso de que el equipo no funcione como es de esperar. Para obtener la información más actualizada sobre la solución de problemas de su equipo, consulte el sitio web Dell Support en support.dell.com.

Si se produce algún problema en el equipo que necesite la ayuda de Dell, escriba una descripción detallada del error, los códigos de sonido o los patrones de los indicadores de diagnóstico, introduzca el código de servicio rápido y la etiqueta de servicio que aparece a continuación y póngase en contacto con Dell desde la misma ubicación que el equipo.

Consulte el capítulo “Localización de información de su equipo” en la página 77 para obtener un ejemplo del Express Service Code (código de servicio rápido) y la etiqueta de servicio.

Código de servicio rápido: _____

Etiqueta de servicio: _____

Dell Diagnostics



PRECAUCIÓN: Antes de comenzar cualquiera de los procedimientos de este apartado, siga las instrucciones de seguridad que se encuentran en la *Guía de información del producto*.



NOTA: El CD denominado *Drivers and Utilities* (ResourceCD) es opcional y, como tal, es posible que no se entregue con todos los equipos.

Cuándo debe usar los Dell Diagnostics

Si tiene algún problema con el equipo, realice las comprobaciones que se indican en la sección “Solución de problemas” de la *Guía del usuario* en línea y ejecute Dell Diagnostics antes de ponerse en contacto con Dell para obtener asistencia técnica.



AVISO: Los Dell Diagnostics sólo funcionan en los equipos Dell™.

Entre en el programa de configuración del sistema, revise la información de configuración del equipo y asegúrese de que el dispositivo que desea probar aparezca en la configuración del sistema y esté activo.

Inicie Dell Diagnostics desde la unidad de disco duro o desde el CD opcional *Drivers and Utilities* (también conocido como ResourceCD).

Inicio de los Dell Diagnostics desde la unidad de disco duro

- 1 Encienda (o reinicie) el equipo.
- 2 Cuando aparezca el logotipo de DELL™, oprima <F12> inmediatamente.



NOTA: Si recibe un mensaje que indica que no se ha encontrado ninguna partición para la utilidad de diagnóstico, ejecute los Dell Diagnostics desde el CD de *controladores y utilidades* (opcional).

Si espera demasiado y aparece el logotipo del sistema operativo, siga esperando hasta que aparezca el escritorio de Microsoft® Windows®. Después apague el equipo y vuelva a intentarlo.

- 3 Cuando aparezca la lista de dispositivos de inicio, resalte **Boot to Utility Partition** (Iniciar desde la partición de utilidades) y pulse <Intro>.
- 4 Cuando aparezca el **Main Menu** (Menú principal) de Dell Diagnostics, seleccione la prueba que desea ejecutar.

Cómo iniciar los Dell Diagnostics desde el CD Drivers and Utilities

 **NOTA:** El CD denominado Drivers and Utilities (ResourceCD) es opcional y, como tal, es posible que no se entregue con todos los equipos.

- 1 Inserte el CD Drivers and Utilities.
- 2 Apague y reinicie el equipo

Cuando aparezca el logotipo DELL, oprima <F12> inmediatamente.

Si espera demasiado y aparece el logotipo de Windows, siga esperando hasta que vea el escritorio de Windows. Entonces, apague el equipo y vuelva a intentarlo.

 **NOTA:** Los siguientes pasos cambian la secuencia de inicio una sola vez. La próxima vez que inicie el equipo, éste lo hará según los dispositivos especificados en la configuración del sistema.

- 3 Cuando aparezca la lista de dispositivos de inicio, resalte **IDE CD-ROM Device** (Dispositivo CD-ROM IDE) y pulse <Intro>.
- 4 Seleccione la opción **IDE CD-ROM Device** (Dispositivo CD-ROM IDE) en el menú de inicio del CD.
- 5 En el menú que aparece, seleccione la opción **Boot from CD-ROM** (Iniciar desde CD-ROM).
- 6 Escriba 1 para iniciar el menú de ResourceCD.
- 7 Escriba 2 para iniciar los Dell Diagnostics.
- 8 Seleccione **Run the 32 Bit Dell Diagnostics** (Ejecutar los Diagnósticos Dell de 32 bits) de la lista numerada. Si se muestran varias versiones, seleccione la apropiada para su equipo.
- 9 Cuando aparezca el **Main Menu** (Menú principal) de Dell Diagnostics, seleccione la prueba que desea ejecutar.

Menú principal de los Dell Diagnostics

- 1 Una vez que se hayan cargado los Dell Diagnostics y aparezca la pantalla **Main Menu** (Menú principal), haga clic en el botón de la opción que desee.

Opción	Función
Express Test (Prueba rápida)	Realiza una prueba rápida de los dispositivos. Esta prueba suele tardar de 10 a 20 minutos y no requiere ninguna acción por parte del usuario. Ejecute primero Express Test (Prueba rápida) para incrementar la posibilidad de rastrear el problema rápidamente.

Opción	Función
Extended Test (Prueba extendida)	Realiza una prueba completa de los dispositivos. Esta prueba suele tardar una o varias horas y requiere que usted responda de manera periódica a una serie de preguntas.
Custom Test (Prueba personalizada)	Prueba un dispositivo específico. Puede personalizar las pruebas que desee ejecutar.
Symptom Tree (Árbol de síntomas)	Hace una lista de los síntomas más habituales que se pueden encontrar y le permite seleccionar una prueba basándose en el síntoma del problema que usted tiene.

- Si se produce un problema durante una prueba, aparecerá un mensaje con un código de error y una descripción del problema. Anote el código de error y la descripción del problema, y siga las instrucciones de la pantalla.

Si no puede resolver la condición del error, póngase en contacto con Dell.



NOTA: La etiqueta de servicio para su equipo está situada en la parte superior de cada pantalla de prueba. Si se pone en contacto con Dell, el servicio de asistencia técnica le pedirá su etiqueta de servicio.

- Si ejecuta una prueba desde la opción **Custom Test** (Prueba personalizada) o **Symptom Tree** (Árbol de síntomas), haga clic en la pestaña correspondiente que se describe en la tabla siguiente para obtener más información.

Ficha	Función
Results (Resultado)	Muestra el resultado de la prueba y las condiciones de error encontradas.
Errors (Errores)	Muestra las condiciones de error encontradas, los códigos de error y la descripción del problema.
Help (Ayuda)	Describe la prueba y puede indicar los requisitos para ejecutarla.
Configuration (Configuración)	Muestra la configuración de hardware del dispositivo seleccionado. Los Dell Diagnostics obtienen la información de configuración de todos los dispositivos a partir de la configuración del sistema, la memoria y varias pruebas internas, y la muestran en la lista de dispositivos del panel izquierdo de la pantalla. La lista de dispositivos puede que no muestre los nombres de todos los componentes instalados en el equipo o de todos los dispositivos conectados al equipo.
Parameters (Parámetros)	Permite personalizar la prueba cambiando su configuración.

- Cuando las pruebas hayan finalizado, si está ejecutando Dell Diagnostics desde el CD *Drivers and Utilities* (opcional), extraiga el CD.
- Cierre la pantalla de prueba para volver a la pantalla **Main Menu** (Menú principal). Para salir de Dell Diagnostics y reiniciar el equipo, cierre la pantalla **Main Menu** (Menú principal).

Indicadores del sistema

El indicador de alimentación puede indicar un problema en el equipo.

Indicador de alimentación	Descripción del problema	Solución sugerida
Verde fijo	El equipo está encendido y funciona de la manera habitual.	No se necesita acción correctiva.
Verde intermitente	El equipo se encuentra en estado de suspensión (en Microsoft® Windows® 2000 y Windows XP).	Presione el botón de encendido, mueva el ratón, o presione una tecla del teclado para activar el equipo.
Parpadea en verde varias veces y luego se apaga	Existe un error de configuración.	Compruebe el apartado “Luces de diagnóstico” en la página 95 para ver si el problema en cuestión está identificado.
Amarillo constante	Los Dell Diagnostics están ejecutando una prueba, o un dispositivo de la placa base puede estar averiado o instalado incorrectamente.	Si están ejecutándose los Dell Diagnostics, deje que terminen las pruebas. Compruebe el apartado “Luces de diagnóstico” en la página 95 para ver si el problema en cuestión está identificado. Si el equipo no se inicia, diríjase a Dell para obtener asistencia técnica. Para obtener información acerca de cómo ponerse en contacto con Dell, consulte la <i>Guía del usuario</i> en línea.
Amarillo intermitente	Se ha producido un fallo del suministro de energía o de la placa base.	Compruebe el apartado “Luces de diagnóstico” en la página 95 para ver si el problema en cuestión está identificado. Consulte el apartado relativo a los problemas de alimentación en la <i>Guía del usuario</i> en línea.
Verde continuo y un código de sonido durante la prueba POST	Se detectó un problema mientras se ejecutaba el BIOS.	Consulte “Códigos de sonido” en la página 98 para obtener instrucciones sobre cómo diagnosticar el código de sonido. Además, compruebe el apartado “Luces de diagnóstico” en la página 95 para ver si el problema en cuestión está identificado.
Indicador de alimentación iluminado en color verde y ningún código de sonido ni vídeo durante la prueba POST	El monitor o la tarjeta de gráficos puede estar fallando o puede estar instalado incorrectamente.	Compruebe el apartado “Luces de diagnóstico” en la página 95 para ver si el problema en cuestión está identificado.
Indicador de alimentación iluminado de verde y ningún código de sonido, pero el equipo se bloquea durante la prueba POST	Puede haber un dispositivo de la placa base integrada que esté fallando.	Compruebe el apartado “Luces de diagnóstico” en la página 95 para ver si el problema en cuestión está identificado. Si todavía no se ha identificado el problema, diríjase a Dell para obtener asistencia técnica. Para obtener información acerca de cómo ponerse en contacto con Dell, consulte la <i>Guía del usuario</i> en línea.

Luces de diagnóstico



⚠ PRECAUCIÓN: Antes de comenzar cualquiera de los procedimientos de esta sección, siga las instrucciones de seguridad que se encuentran en la *Guía de información del producto*.



Para ayudarle a solucionar problemas, los equipos de formato pequeño, de sobremesa pequeños y de minitorre pequeños tienen cuatro indicadores luminosos en el panel posterior denominados “A”, “B”, “C” y “D”. Los indicadores pueden ser amarillos o verdes. Cuando el equipo se inicia de manera normal, los patrones o códigos de los indicadores cambian a medida que avanza el proceso de arranque. Si la parte de la POST del arranque del sistema se completa correctamente, los cuatro indicadores luminosos emiten una luz verde fija. En el caso de que se produzcan errores durante el proceso de la POST, el patrón mostrado en los indicadores LED puede ayudarle a identificar la fase del proceso en la que se ha detenido el equipo.





📌 NOTA: La orientación de las luces de diagnóstico pueden variar dependiendo del tipo de sistema. Las luces de diagnóstico pueden aparecer en orientación vertical u horizontal.



A = Amarillo

V = Verde

Patrón de luz	Descripción del problema	Solución sugerida
 apagado	El equipo se encuentra en posición de desconexión normal o se ha producido un posible error previo al BIOS.	Enchufe el equipo a una toma de alimentación eléctrica en funcionamiento y pulse el botón de alimentación.
 A A A V	Se ha producido un posible fallo del BIOS; el equipo se encuentra en modo de recuperación.	Ejecute la Utilidad de recuperación de BIOS, espere a que acabe la recuperación y reinicie el equipo.
 A A V A	Se ha producido un posible fallo en el procesador.	Vuelva a instalar el procesador y reinicie el equipo. Para obtener información sobre cómo volver a instalar el procesador, consulte la <i>Guía del usuario</i> en línea.

Patrón de luz	Descripción del problema	Solución sugerida
 A A V V	<p>Se han detectado los módulos de memoria, pero se ha producido un error de memoria.</p>	<ul style="list-style-type: none"> • Si tiene instalado un módulo de memoria, vuelva a instalarlo y, a continuación, reinicie el equipo. Para obtener información sobre cómo volver a instalar el módulo de memoria, consulte la <i>Guía del usuario</i> en línea. • Si tiene instalados dos o más módulos de memoria, extráigalos, vuelva a instalar uno y reinicie el equipo. Si el equipo se inicia sin problemas, vuelva a instalar un módulo adicional. Continúe hasta que encuentre un módulo defectuoso o vuelva a instalar todos los módulos sin ningún error. • Si es posible, instale módulos de memoria del mismo tipo que funcionen correctamente en el equipo. • Si el problema persiste, póngase en contacto con Dell. Para obtener información acerca de cómo ponerse en contacto con Dell, consulte la <i>Guía del usuario</i> en línea.
 A V A A	<p>Se ha producido un fallo de la tarjeta de expansión.</p>	<ul style="list-style-type: none"> • Determine si existe un conflicto extrayendo una tarjeta (que no sea la de gráficos) y reinicie el equipo. • Si el problema persiste, vuelva a instalar la tarjeta que ha retirado, retire otra tarjeta y reinicie el equipo. • Repita este proceso con todas las tarjetas. Si el equipo se inicia sin problemas, compruebe que la última tarjeta extraída del equipo no presenta conflictos por recursos (consulte el apartado “Cómo resolver incompatibilidades de software y hardware” en la página 100). • Inserte las tarjetas de una en una en un conector para PCI diferente y reinicie el equipo después de insertar cada una de ellas. • Si el problema persiste, póngase en contacto con Dell. Para obtener información acerca de cómo ponerse en contacto con Dell, consulte la <i>Guía del usuario</i> en línea.

Patrón de luz	Descripción del problema	Solución sugerida
	Se ha producido un posible fallo de la tarjeta de gráficos.	<ul style="list-style-type: none"> • Si el equipo incluye una tarjeta gráfica, extráigala, vuelva a instalarla y, a continuación, reinicie el equipo. • Si persiste el problema, instale una tarjeta de gráficos que sepa que funcione y reinicie el equipo. • Si no se soluciona el problema o el equipo tiene gráficos integrados, póngase en contacto con Dell. Para obtener información acerca de cómo ponerse en contacto con Dell, consulte la <i>Guía del usuario</i> en línea.
	Se ha producido un error de unidad de disco flexible o de disco duro.	Vuelva a asentar todos los cables de alimentación y de datos y reinicie el equipo.
	Se ha producido un fallo de USB.	Vuelva a instalar todos los dispositivos USB, compruebe las conexiones por cable y reinicie el equipo.
	No se detectan módulos de memoria.	<ul style="list-style-type: none"> • Si tiene instalado un módulo de memoria, vuelva a instalarlo y, a continuación, reinicie el equipo. Para obtener información sobre cómo volver a instalar el módulo de memoria, consulte la <i>Guía del usuario</i> en línea. • Si tiene instalados dos o más módulos de memoria, extráigalos, vuelva a instalar uno y reinicie el equipo. Si el equipo se inicia sin problemas, vuelva a instalar un módulo adicional. Continúe hasta que encuentre un módulo defectuoso o vuelva a instalar todos los módulos sin ningún error. • Si es posible, instale módulos de memoria del mismo tipo que funcionen correctamente en el equipo. • Si el problema persiste, póngase en contacto con Dell. Para obtener información acerca de cómo ponerse en contacto con Dell, consulte la <i>Guía del usuario</i> en línea.

Patrón de luz	Descripción del problema	Solución sugerida
 V A V A	Se han detectado los módulos de memoria, pero existe un error de configuración del sistema o de compatibilidad.	<ul style="list-style-type: none"> • Asegúrese de que no existe ningún requisito especial de colocación del módulo de memoria o del conector de memoria. • Verifique que los módulos de memoria que va a instalar son compatibles con el equipo. • Si el problema persiste, póngase en contacto con Dell. Para obtener información acerca de cómo ponerse en contacto con Dell, consulte la <i>Guía del usuario</i> en línea.
 V V V A	Se ha producido otro error.	<ul style="list-style-type: none"> • Compruebe que los cables de las unidades de disco duro, de CD y de DVD están conectados a la placa base. • Compruebe el mensaje del equipo que aparece en la pantalla del monitor. • Si el problema persiste, póngase en contacto con Dell. Para obtener información acerca de cómo ponerse en contacto con Dell, consulte la <i>Guía del usuario</i> en línea.
 V V V V	El equipo funciona normal después de POST.	Ninguna.

Códigos de sonido

El equipo puede emitir una serie de sonidos durante el inicio si el monitor no puede mostrar errores o problemas. Esta serie de sonidos, denominada códigos de sonido, identifica un problema. Un código de sonido posible (código 1-3-1) consta de un sonido, una secuencia de tres sonidos y, a continuación, otro sonido. Este código de sonido indica que el equipo ha detectado un problema de memoria.

Si el equipo emite sonidos durante el inicio:

- 1 Anote el código de sonido.
- 2 Consulte el apartado “Dell Diagnostics” en la página 91 para identificar una causa más grave.
- 3 Diríjase a Dell para obtener asistencia técnica. Para obtener información acerca de cómo ponerse en contacto con Dell, consulte la *Guía del usuario* en línea.

Código	Causa	Código	Causa
1-1-2	Falla en un registro del microprocesador	3-1-4	Falla en el registro esclavo de enmascaramiento de interrupciones
1-1-3	Falla de lectura/escritura NVRAM	3-2-2	Falla en la carga del vector de interrupciones
1-1-4	Falla en la suma de comprobación del BIOS en ROM	3-2-4	Falla de la prueba del controlador del teclado
1-2-1	Error del temporizador de intervalos programable	3-3-1	Pérdida de alimentación para la NVRAM
1-2-2	Falla en la inicialización de DMA	3-3-2	Configuración de la NVRAM no válida
1-2-3	Falla de lectura /escritura en el registro de páginas del sistema de DMA	3-3-4	Falla en la prueba de la memoria de vídeo
1-3	Falla en la prueba de la memoria de vídeo	3-4-1	Falla de inicio de la pantalla
1-3-1 a 2-4-4	La memoria no se está utilizando o identificando adecuadamente	3-4-2	Fallo en el barrido de la pantalla
3-1-1	Falla en el registro DMA esclavo	3-4-3	Falla de búsqueda de ROM de vídeo
3-1-2	Falla en el registro del DMA maestro	4-2-1	No hay impulsos del temporizador
3-1-3	Falla en el registro maestro de enmascaramiento de interrupciones.	4-2-2	Falla de suspensión del trabajo
4-2-3	Error Gate A20	4-4-1	Falla en la prueba de un puerto serie o paralelo
4-2-4	Interrupción inesperada en modo protegido	4-4-2	Falló la descompresión de los datos hacia la memoria duplicada
4-3-1	Falla de memoria por encima de la dirección 0FFFFh	4-4-3	Falla en la prueba del coprocesador matemático
4-3-3	Falla en el contador del chip del temporizador 2	4-4-4	Falla de la prueba de la memoria caché
4-3-4	El reloj de hora se ha parado		

Ejecución de los diagnósticos de disco duro IDE de Dell™

Se trata de un programa que prueba la unidad de disco duro para solucionar problemas o confirmar la existencia de fallos en ésta.

- 1 Encienda el equipo (si el equipo ya está encendido, reinícielo).
- 2 Cuando aparezca F2= Setup en el margen superior derecho de la pantalla, pulse <Ctrl><Alt><d>.
- 3 Siga las instrucciones que aparecen en pantalla.

Si aparece un error, consulte la sección relativa a los problemas con la unidad de disco duro en la sección “Solución de problemas” de la *Guía del usuario* en línea.

Cómo resolver incompatibilidades de software y hardware

Si un dispositivo no se detecta durante la configuración del sistema operativo o se detecta pero no está configurado correctamente, puede utilizar el Agente de solución de errores de hardware para solucionar la incompatibilidad. En el sistema operativo Microsoft® Windows® 2000 también puede utilizar el administrador de dispositivos para resolver las incompatibilidades.

Windows XP

Para solucionar incompatibilidades al utilizar Solucionador de problemas.

- 1 Haga clic en el botón **Inicio** y seleccione **Ayuda y soporte técnico**.
- 2 Escriba **solucionador de problemas de hardware** en el campo **Búsqueda** y haga clic en la flecha para iniciar la búsqueda.
- 3 Haga clic en **Solucionador de problemas de hardware** en la lista **Resultados de la búsqueda**.
- 4 En la lista **Solucionador de problemas de hardware**, haga clic en **Necesito resolver un conflicto de hardware de mi equipo** y haga clic en **Siguiente**.

Windows 2000

Cómo solucionar incompatibilidades utilizando Administrador de dispositivos:

- 1 Haga clic en el botón **Inicio**, elija **Configuración** y, a continuación, haga clic en **Panel de control**.
- 2 En la ventana **Panel de control**, haga doble clic en **Sistema**.
- 3 Haga clic en la ficha **Hardware**.
- 4 Haga clic en **Administrador de dispositivos**.
- 5 Haga clic en **Ver y en Recursos por conexión**.
- 6 Haga doble clic en **Petición de interrupción (IRQ)**.

Los dispositivos configurados incorrectamente se indican mediante un signo de exclamación de color amarillo (!) o una x de color rojo si se ha desactivado el dispositivo.

- 7 Haga doble clic en cualquiera de los dispositivos señalados con el punto de exclamación amarillo para que aparezca la ventana **Propiedades**.

En el área **Estado del dispositivo** de la ventana **Propiedades** figuran las tarjetas y dispositivos que hay que volver a configurar.

- 8 Vuelva a configurar los dispositivos o elimínelos con el Administrador de dispositivos. En la documentación incluida con el dispositivo encontrará información sobre cómo configurarlo.

Para solucionar incompatibilidades al utilizar Solucionador de problemas.

- 1 Haga clic en el botón **Inicio** y, a continuación, haga clic en **Ayuda**.
- 2 Haga clic en **Solución de problemas y mantenimiento** en la pestaña **Contenido**, en Solucionadores de problemas de **Windows 2000** y en **Hardware**.

En la lista **Solucionador de problemas de hardware**, haga clic en **Necesito resolver un conflicto de hardware de mi equipo** y haga clic en **Siguiente**.

Cómo utilizar la función Restaurar sistema de Microsoft® Windows® XP

El sistema operativo Microsoft® Windows® XP dispone de la función Restaurar sistema que permite regresar a un estado operativo anterior del equipo (sin que esto afecte a los archivos de datos) si los cambios efectuados en el hardware, software u otros parámetros del sistema han dejado el equipo en un estado operativo no deseado. Consulte el Centro de ayuda y soporte técnico de Windows para obtener información sobre el uso de la función Restaurar sistema.



AVISO: Realice copias de seguridad periódicas de los archivos de datos. La función Restaurar sistema no supervisa ni recupera los archivos de datos.

Creación de un punto de restauración

- 1 Haga clic en el botón **Inicio** y seleccione **Ayuda y soporte técnico**.
- 2 Haga clic en **Restaurar sistema**.
- 3 Siga las instrucciones que aparecen en pantalla.

Restauración del equipo a un estado operativo anterior



AVISO: Antes de restaurar el equipo a un estado operativo anterior, guarde y cierre los archivos abiertos y salga de los programas activos. No cambie, abra ni elimine ningún archivo o programa hasta que haya restaurado totalmente el sistema.

- 1 Haga clic en el botón **Inicio**, seleccione **Todos los programas**→ **Accesorios**→ **Herramientas del sistema** y, a continuación, haga clic en **Restaurar sistema**.
- 2 Asegúrese de que ha seleccionado **Restaurar mi equipo a un estado anterior** y haga clic en **Siguiente**.
- 3 En el calendario, haga clic en la fecha a la que desea restaurar el equipo.

La pantalla **Selección de un punto de restauración** proporciona un calendario que permite ver y seleccionar puntos de restauración. Todas las fechas con puntos de restauración disponibles aparecen en negrita.

- 4 Seleccione un punto de restauración y, a continuación, haga clic en **Siguiente**.

Si una fecha del calendario sólo tiene un punto de restauración, se seleccionará automáticamente dicho punto. Si hay dos o más puntos de restauración disponibles, haga clic en el punto de restauración que prefiera.

- 5 Haga clic en **Siguiente**.

La pantalla de **Restauración finalizada** aparece cuando la función Restaurar sistema ha finalizado de recoger los datos y a continuación se reinicia el equipo.

- 6 Cuando el equipo se reinicie, haga clic en **Aceptar**.

Para cambiar el punto de restauración, puede repetir estos pasos usando un punto de restauración distinto o bien puede deshacer la restauración.

Cómo deshacer la última operación de Restaurar sistema



AVISO: Antes de deshacer la última restauración del sistema, guarde y cierre todos los archivos abiertos y cierre todos los programas. No cambie, abra ni elimine ningún archivo o programa hasta que haya restaurado totalmente el sistema.

- 1 Pulse el botón **Inicio**, seleccione **Todos los programas**→ **Accesorios**→ **Herramientas del sistema** y, a continuación, pulse **Restaurar sistema**.
- 2 Seleccione **Deshacer la última restauración** y haga clic en **Siguiente**.
- 3 Haga clic en **Siguiente**.
Aparece la pantalla **Restaurar sistema** y, a continuación, el equipo se reinicia.
- 4 Cuando el equipo se reinicie, haga clic en **Aceptar**.

Activación de la función Restaurar sistema

Si vuelve a instalar Windows XP con menos de 200 MB de espacio libre disponible en el disco duro, se desactivará automáticamente la función Restaurar sistema. Para ver si la función Restaurar sistema está activada:

- 1 Haga clic en el botón **Inicio** y en **Panel de control**.
- 2 Haga clic en **Rendimiento y administración**.
- 3 Haga clic en **Sistema**.
- 4 Haga clic en la ficha **Restaurar sistema**.
- 5 Asegúrese de que está desmarcada la opción **Desactivar Restaurar sistema**.

Cómo volver a instalar Microsoft® Windows® XP

Antes de comenzar

Si está considerando reinstalar el sistema operativo Windows XP para corregir un problema con un controlador instalado recientemente, intente usar primero la función Device Driver Rollback (Deshacer controlador de dispositivos) de Windows XP. Si la función Device Driver Rollback (Deshacer controlador de dispositivos) no resuelve el problema, use la función System Restore (Restaurar sistema) para que el sistema operativo vuelva al estado anterior a la instalación del nuevo controlador de dispositivos.

- ➡ **AVISO:** Antes de realizar la instalación, haga una copia de seguridad de todos los archivos de datos en la unidad de disco duro principal. En las configuraciones convencionales de discos duros, la unidad de disco duro principal es el primer dispositivo que detecta el equipo.

Para volver a instalar Windows XP, necesita los siguientes elementos:

- El CD del *sistema operativo* de Dell™
- El CD *Drivers and Utilities* de Dell

- 📀 **NOTA:** El *CD Drivers and Utilities* contiene los controladores que se instalaron durante el ensamblaje del equipo. Utilice el *CD de controladores y utilidades* para cargar cualquier controlador necesario, incluidos los controladores necesarios si el equipo tiene un controlador RAID.

Reinstalación de Windows XP

- ➡ **AVISO:** Debe utilizar Windows XP Service Pack 1 o posterior cuando vuelva a instalar Windows XP.

Para reinstalar Windows XP, realice todos los pasos descritos en las secciones siguientes en el orden en que se enumeran.

El proceso de reinstalación puede tardar entre 1 y 2 horas. Una vez finalizada la reinstalación, deberá reinstalar los controladores de dispositivos, el antivirus y los demás programas de software.

- ➡ **AVISO:** En el CD del *sistema operativo* se ofrecen varias opciones para reinstalar Windows XP. Estas opciones pueden llegar a sobregregar archivos y pueden afectar a las aplicaciones instaladas en la unidad de disco duro. Por consiguiente, se recomienda no reinstalar Windows XP a menos que se lo indique un representante del servicio de asistencia técnica de Dell.
- ➡ **AVISO:** Para evitar conflictos con Windows XP, desactive el software antivirus que tenga instalado en el equipo antes de reinstalar Windows. Para obtener instrucciones, consulte la documentación proporcionada con el software.

Arranque desde el CD del Sistema operativo

- 1 Guarde y cierre los archivos que tenga abiertos y salga de todos los programas.
- 2 Inserte el CD del *Sistema operativo*. Haga clic en **Salir** si aparece el mensaje **Instalar Windows XP**.
- 3 Reinicie el equipo:
- 4 Pulse <F12> inmediatamente después de la aparición del logotipo de DELL™.
Si se muestra el logotipo del sistema operativo, espere hasta que aparezca el escritorio de Windows y, a continuación, apague el equipo e inténtelo de nuevo.
- 5 Pulse las teclas de flecha para seleccionar el **CD-ROM** y pulse <Intro>.
- 6 Cuando aparezca el mensaje **Pulse cualquier tecla para arrancar desde el CD**, pulse cualquier tecla.

Instalación de Windows XP

- 1 Cuando aparezca la pantalla **Programa de instalación de Windows XP**, presione <Intro> para seleccionar **Instalar Windows ahora**.
- 2 Lea la información en la pantalla del **Acuerdo de Licencia de Microsoft Windows** y pulse <F8> para aceptar el contrato de licencia.
- 3 Si el equipo ya tiene instalado Windows XP y desea recuperar los datos actuales de Windows XP, escriba **r** para seleccionar la opción de reparación y, a continuación, extraiga el CD.
- 4 Si desea instalar una nueva copia de Windows XP, pulse <Esc> para seleccionar dicha opción.
- 5 Pulse <Intro> para seleccionar la partición resaltada (recomendada) y, a continuación, siga las instrucciones de la pantalla.

Aparecerá la pantalla **Programa de instalación de Windows XP** y el sistema operativo empezará a copiar archivos y a instalar los dispositivos. El equipo se reinicia automáticamente varias veces.

 **NOTA:** El tiempo necesario para que se complete la instalación depende del tamaño de la unidad de disco duro y de la velocidad del equipo.

 **AVISO:** No pulse ninguna tecla cuando aparezca el mensaje siguiente: Presione cualquier tecla para arrancar desde el CD.

- 6 Cuando aparezca la pantalla **Configuración regional y de idioma**, seleccione la configuración regional de su zona y haga clic en **Siguiente**.
- 7 Escriba su nombre y el de su organización (opcional) en la pantalla **Personalice su software** y, a continuación, haga clic en **Siguiente**.
- 8 En la ventana **Nombre del equipo y contraseña del administrador**, escriba un nombre para el equipo (o bien acepte la propuesta) y una contraseña y, a continuación, haga clic en **Siguiente**.
- 9 Si aparece la pantalla de **Información de marcado de módem**, introduzca la información solicitada y haga clic en **Siguiente**.
- 10 Escriba la fecha, la hora y la zona horaria en la ventana **Valores de fecha y hora** y, a continuación, haga clic en **Siguiente**.
- 11 Si aparece la pantalla de **Configuración de red**, haga clic en **Típica** y en **Siguiente**.
- 12 Si está reinstalando Windows XP Professional y el sistema le solicita información adicional sobre la configuración de la red, introduzca sus selecciones. Si no está seguro de su configuración, acepte las opciones predeterminadas.

Windows XP instala los componentes del sistema operativo y configura el equipo. El equipo se reiniciará automáticamente.

 **AVISO:** No pulse ninguna tecla cuando aparezca el mensaje siguiente: Presione una tecla para iniciar desde el CD.

- 13 Cuando aparezca la pantalla **Bienvenido a Microsoft**, haga clic en **Siguiente**.
 - 14 Cuando aparezca el mensaje *¿Cómo se conectará este equipo a Internet?*, haga clic en **Omitir**.
 - 15 Cuando aparezca la pantalla *¿Preparado para registrarse con Microsoft?* seleccione **No en este momento** y haga clic en **Siguiente**.
 - 16 Cuando aparezca la pantalla *¿Quién usará este equipo?*, podrá especificar un máximo de cinco usuarios.
 - 17 Haga clic en **Siguiente**.
 - 18 Haga clic en **Finalizar** para completar la instalación y extraiga el CD.
 - 19 Vuelva a instalar los controladores apropiados con el CD Drivers and Utilities.
 - 20 Vuelva a instalar el software antivirus.
 - 21 Vuelva a instalar los programas.
-  **NOTA:** Para volver a instalar y activar los programas de Microsoft Office o Microsoft Works Suite, necesita el número de Product Key ubicado en la parte posterior de la portada del CD de Microsoft Office o Microsoft Works Suite.

Uso del CD Drivers and Utilities (Controladores y utilidades)

-  **NOTA:** El CD denominado Drivers and Utilities (ResourceCD) es opcional y, como tal, es posible que no se entregue con todos los equipos.

Para utilizar el CD denominado *Drivers and Utilities* (también conocido como ResourceCD) mientras está ejecutando el sistema operativo Windows:

-  **NOTA:** Para acceder a los controladores del dispositivo y a la documentación del usuario, debe utilizar el CD *Drivers and Utilities* (Controladores y utilidades) mientras ejecuta Windows.

- 1 Encienda el ordenador y permita que se inicie en el escritorio de Windows.
- 2 Inserte el CD *Drivers and Utilities* (Controladores y utilidades) en la unidad de CD-ROM.
Si está utilizando el CD *Drivers and Utilities* por primera vez en este equipo, se abrirá la ventana **ResourceCD Installation** (Instalación de ResourceCD) para informarle que el CD *Drivers and Utilities* está a punto de empezar su instalación.
- 3 Haga clic en **OK** (Aceptar) para continuar.
Para completar la instalación, responda a las peticiones ofrecidas por el programa de instalación.
- 4 Haga clic en **Next** (Siguiente) en la pantalla **Welcome Dell System Owner** (Bienvenida al propietario del sistema Dell).
- 5 Seleccione el **System Model** (Modelo del sistema), **Operating System** (Sistema operativo), **DeviceType** (Tipo de dispositivo) y **Topic** (Tema) adecuados.

Controladores para el equipo

Para visualizar una lista de controladores de dispositivos para su equipo:

- 1 Haga clic en **My Drivers** (Mis controladores) en el menú descendente **Topic** (Tema).

El CD denominado *Drivers and Utilities* (opcional) examina el sistema operativo y el hardware del equipo y después aparece en la pantalla una lista de los controladores de dispositivos de la configuración del sistema.

- 2 Pulse sobre el controlador adecuado y siga las instrucciones para descargarlo al ordenador.

Para ver todos los controladores disponibles para el equipo, haga clic en **Drivers** (Controladores) en el menú descendente **Topic** (Tema).

Índice

A

Administrador de dispositivos, 100

C

CD

sistema operativo, 78

Centro de ayuda y soporte técnico, 78

códigos de sonido, 98

conflictos

incompatibilidades de software y hardware, 100

conflictos de IRQ, 100

controladores

volver a instalar, 77

cubierta

abrir, 85

D

Dell

sitio de asistencia, 78

sitio web Premier Support, 78

Dell Diagnostics, 91

diagnósticos

códigos de sonido, 98

Drivers and Utilities CD, 77

indicadores, 94-95

diagnósticos

Dell, 91

documentación

dispositivo, 77

en línea, 78

Guía del usuario, 77

localizar, 77

Referencia rápida, 77

ResourceCD, 77

Drivers and Utilities CD, 77

E

equipo

códigos de sonido, 98

restaurar a un estado operativo anterior, 101

etiqueta de Microsoft

Windows, 77

etiqueta de servicio, 77

etiquetas

etiqueta de servicio, 77

Microsoft Windows, 77

G

Guía del usuario, 77

H

hardware

códigos de sonido, 98

Dell Diagnostics, 91

I

indicador, 94

indicadores

diagnóstico, 94-95

parte anterior del equipo, 94

parte posterior del equipo, 95

M

mensajes de error

códigos de sonido, 98

indicadores

diagnóstico, 94-95

P

problemas

códigos de sonido, 98

Dell Diagnostics, 91

indicadores

diagnóstico, 94-95

restaurar el equipo a un estado operativo anterior, 101

puerta
 volver a colocar, 83

puerta anterior
 volver a colocar, 83

R

ResourceCD
 Dell Diagnostics, 91

Restaurar sistema, 101

S

sistema operativo
 CD, 78
 Guía de instalación, 78
 volver a instalar Windows
 XP, 102

solución de problemas
 Centro de ayuda y soporte
 técnico, 78
 conflictos, 100
 Dell Diagnostics, 91
 indicadores
 diagnóstico, 94-95
 restaurar el equipo a un estado
 operativo anterior, 101
 Solucionador de problemas de
 hardwar, 100

Solucionador de problemas de
 hardware, 100

V

volver a instalar
 controladores, 77
 Windows XP, 102

W

Windows 2000
 Administrador de
 dispositivos, 100
 Solucionador de problemas de
 hardware, 100

Windows XP
 Centro de ayuda y soporte
 técnico, 78
 Restaurar sistema, 101
 Solucionador de problemas de
 hardware, 100
 volver a instalar, 102